

TransAcoustic™

TA3

SILENT *Piano*™

SH3 / SC3

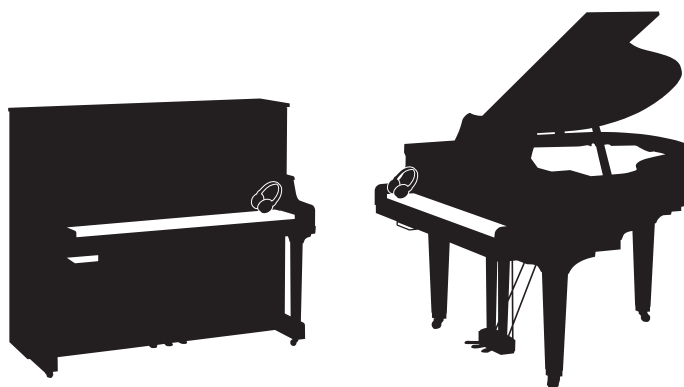

Owner's Manual
Manual de instrucciones
Mode d'emploi
Benutzerhandbuch
Manuale di istruzioni
Руководство пользователя

Before using the instrument, be sure to read "PRECAUTIONS" on pages 6-7.

Antes de utilizar el instrumento, lea la sección "PRECAUCIONES", en las páginas 6-7.

Avant d'utiliser cet instrument, lisez attentivement la section « PRÉCAUTIONS D'USAGE » aux pages 6-7.

Achten Sie darauf, vor Einsatz dieses Instruments die „VORSICHTSMAßNAHMEN“ auf Seiten 6-7 durchzulesen.

Prima di utilizzare lo strumento, assicurarsi di leggere la sezione "PRECAUZIONI", alle pagine 6-7.

Перед началом работы с инструментом прочитайте раздел «ПРАВИЛА ТЕХНИКИ БЕЗОПАСНОСТИ» на стр. 6-7.

FCC INFORMATION (U.S.A.)

1. IMPORTANT NOTICE: DO NOT MODIFY THIS UNIT!

This product, when installed as indicated in the instructions contained in this manual, meets FCC requirements. Modifications not expressly approved by Yamaha may void your authority, granted by the FCC, to use the product.

2. IMPORTANT:

When connecting this product to accessories and/or another product use only high quality shielded cables. Cable/s supplied with this product MUST be used. Follow all installation instructions. Failure to follow instructions could void your FCC authorization to use this product in the USA.

3. NOTE:

This product has been tested and found to comply with the requirements listed in FCC Regulations, Part 15 for Class "B" digital devices. Compliance with these requirements provides a reasonable level of assurance that your use of this product in a residential environment will not result in harmful interference with other electronic devices. This equipment generates/uses radio frequencies and, if not installed and used according to the instructions found in the users manual, may cause interference harmful to the operation of other electronic devices. Compliance with FCC regulations does not guarantee that interference will not occur in all installations. If this product is found to be the source of interference, which can be determined by turning the unit "OFF" and "ON", please try to eliminate the problem by using one of the following measures:

- Relocate either this product or the device that is being affected by the interference.
- Utilize power outlets that are on different branch (circuit breaker or fuse) circuits or install AC line filter/s.
- In the case of radio or TV interference, relocate/reorient the antenna. If the antenna lead-in is 300 ohm ribbon lead, change the lead-in to co-axial type cable.

If these corrective measures do not produce satisfactory results, please contact the local retailer authorized to distribute this type of product. If you cannot locate the appropriate retailer, please contact Yamaha Corporation of America, 6600 Orangethorpe Avenue, Buena Park, CA 90620, U.S.A.

The above statements apply ONLY to those products distributed by Yamaha Corporation of America or its subsidiaries.

(529-M04 FCC class B YCA 02)

COMPLIANCE INFORMATION STATEMENT (Supplier's declaration of conformity procedure)

Responsible Party: Yamaha Corporation of America
Address: 6600 Orangethorpe Avenue, Buena Park, CA. 90620, U.S.A.
Telephone: 714-522-9011
Type of Equipment: TransAcoustic™ Piano
Model Name: U1TA3, U3TA3, YUS1TA3, YUS3TA3, YUS5TA3, C1XTA3,
C3XTA3, GC1TA3

This device complies with Part 15 of the FCC Rules.

Operation is subject to two following conditions:

- 1) this device may not cause harmful interference, and
- 2) this device must accept any interference received including interference that may cause undesired operation.

(529-M02 FCC sdoc YCA 02)

COMPLIANCE INFORMATION STATEMENT (Supplier's declaration of conformity procedure)

Responsible Party: Yamaha Corporation of America
Address: 6600 Orangethorpe Avenue, Buena Park, CA. 90620, U.S.A.
Telephone: 714-522-9011
Type of Equipment: SILENT Piano™
Model Name: U1SH3, U3SH3, YUS1SH3, YUS3SH3, YUS5SH3, C1XSH3,
C2XSH3, C3XSH3, C5XSH3, C6XSH3, C7XSH3, GC1SH3,
GC2SH3, S3XSH3, S5XSH3, S6XSH3, S7XSH3, B1SC3, B2SC3,
B3SC3, P22DSC3, GB1KSC3

This device complies with Part 15 of the FCC Rules.

Operation is subject to two following conditions:

- 1) this device may not cause harmful interference, and
- 2) this device must accept any interference received including interference that may cause undesired operation.

(529-M02 FCC sdoc YCA 02)

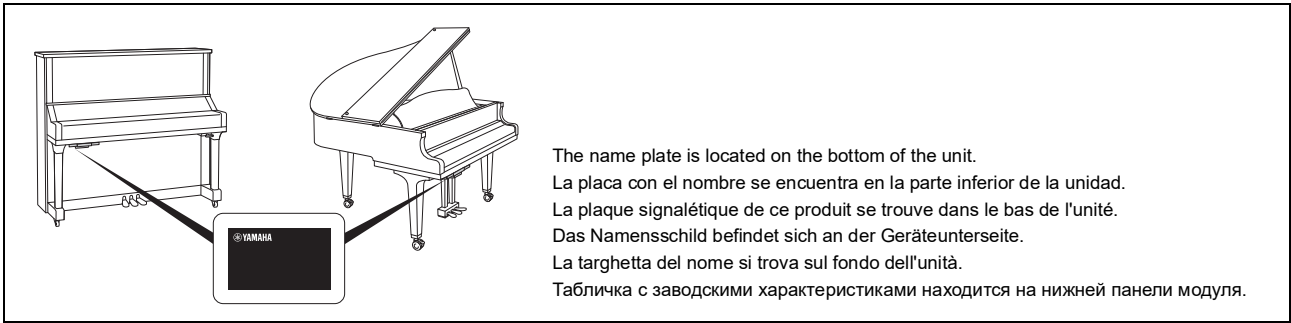

The model number, serial number, power requirements, etc., may be found on or near the name plate, which is at the bottom of the unit. You should note this serial number in the space provided below and retain this manual as a permanent record of your purchase to aid identification in the event of theft.

Model No.

Serial No.

(1003-M06 plate bottom en 01)

Die Nummer des Modells, die Seriennummer, der Leistungsbedarf usw. sind auf dem Typenschild, das sich auf der Unterseite des Geräts befindet, oder in der Nähe davon angegeben. Sie sollten diese Seriennummer an der unten vorgesehenen Stelle eintragen und dieses Handbuch als dauerhaften Beleg für Ihren Kauf aufbewahren, um im Fall eines Diebstahls die Identifikation zu erleichtern.

Modell Nr.

Seriennr.

(1003-M06 plate bottom de 01)

El número de modelo, el número de serie, los requisitos de alimentación, etc. pueden encontrarse en la placa de identificación o cerca de ella. Esta placa se encuentra en la parte inferior de la unidad. Debe anotar dicho número en el espacio proporcionado a continuación y conservar este manual como comprobante permanente de su compra para facilitar la identificación en caso de robo.

Nº de modelo

Nº de serie

(1003-M06 plate bottom es 01)

Il numero di modello e quello di serie, i requisiti di alimentazione e altre informazioni del prodotto si trovano sulla piastrina o vicino alla stessa. La piastrina del prodotto si trova nella parte inferiore dell'unità. Annotare il numero di serie nello spazio indicato di seguito e conservare il manuale come documento di comprovazione dell'acquisto; in tal modo, in caso di furto, l'identificazione sarà più semplice.

Numero del modello

Numero di serie

(1003-M06 plate bottom it 01)

Le numéro de modèle, le numéro de série, l'alimentation requise, etc., se trouvent sur ou près de la plaque signalétique du produit, située dans la partie inférieure de l'unité. Notez le numéro de série dans l'espace fourni ci-dessous et conservez ce manuel en tant que preuve permanente de votre achat afin de faciliter l'identification du produit en cas de vol.

Nº de modèle

Nº de série

(1003-M06 plate bottom fr 01)

Номер модели, серийный номер, требования к источнику питания и пр. указаны на табличке с названием изделия в нижней части устройства или рядом с ней. Запишите серийный номер в расположенном ниже поле и сохраните данное руководство как подтверждение покупки; это поможет идентифицировать принадлежность устройства в случае кражи.

Номер модели.

Серийный номер.

(1003-M06 plate bottom ru 01)

TA3 SH3 SC3 Benutzerhandbuch

Inhaltsverzeichnis

VORSICHTSMAßNAHMEN.....	6
ACHTUNG	7
Informationen	8
Wichtigste Merkmale	9
Einführung	10
Über die Anleitungen	10
Mitgeliefertes Zubehör.....	11
Bezeichnungen und Funktionen der Teile	12
1 Vorbereiten der Stromversorgung	14
2 Klavier spielen	17
Spielen als akustisches Instrument (Acoustic-Modus)	17
Spielen mit digital erzeugten Klängen über Kopfhörer (Quiet-Modus).....	18
Befestigen der Kopfhöreraufhängung	19
Spielen mit digitalen Sounds über den Resonanzboden (TransAcoustic-Modus) TA3 SH3 SC3	20
Überlagern des digitalen Klangs mit dem akustischen Klang (Layer -Modus) TA3 SH3 SC3	21
Auswählen einer Voice für das Spiel mit digitalem Sound ..	22
Voice-Liste	23
3 Wiedergeben und Aufnehmen von Songs	24
Song-Wiedergabe	24
Bedienvorgänge während der Wiedergabe.....	27
Wiedergabe-Part (rechte/linke Hand) für einen MIDI-Song festlegen	28
Aufnehmen des eigenen Spiels	29
Grundsätzliches Aufnahmeverfahren (MIDI-/Audio-Aufnahme)	29
Unabhängige Aufnahme der Parts für die rechte und linke Hand (MIDI-Aufnahme).....	31
Umgang mit User-Song-Dateien	34
Kopieren von User-Songs im internen Speicher auf ein USB-Flash-Laufwerk	34
Löschen von User-Songs.....	35
Einstellen des richtigen Zeichencodes für Song-Dateinamen	37

4 Weitere wichtige Funktionen (UTILITY) 38

Verwenden des Metronoms	38
Ein- und Ausschalten des Metronoms.....	38
Einstellen des Tempos.....	39
Auswählen des Taktmaßes (des Beats)	39
Anpassen der Metronomlautstärke.....	40
Klavierspiel zur Rhythmuswiedergabe	41
Rhythmus wiedergeben.....	41
Rhythmus-Liste	42
Anpassen der Rhythmuslautstärke.....	43
Individuelle Einstellung mithilfe verschiedener Funktionsparameter	44
Bedienung der grundsätzlichen Funktionseinstellungen.....	44
Funktionsliste	45
Glossar der Begriffe	53
Initialisieren des Instruments (Löschen der Sicherungsdaten).....	54

5 Verbinden mit anderen Geräten 55

Anschließen von USB-Geräten ([USB TO DEVICE]-Buchse)	55
Vorsichtsmaßnahmen bei Verwendung der Buchse [USB TO DEVICE]	55
Verwenden von USB-Flash-Laufwerken	55
Formatieren eines USB-Flash-Laufwerks.....	56
Verbinden mit externen Audiogeräten	57
Ausgabe des digital ausgegebenen Klangs vom Instrument an ein externes Gerät (AUX-OUT-Buchsen) TA3 SH3 SC3 ..	57
Anhören der Audio-Wiedergabe von einem externen Gerät über die Lautsprecher dieses Instruments ([AUX IN]-Buchse)	58
Hören von Audiodaten von einem Bluetooth-Gerät über dieses Instrument (Bluetooth-Audiofunktion)	59
Verbinden mit der App „Smart Pianist“ für Mobilgeräte ..	61
Anschließen über USB-Kabel.....	61
Herstellen einer Verbindung über Bluetooth	61
Verbindung über WLAN (Wireless LAN)	62
Anschließen an einen Computer ([USB TO HOST]-Buchse)	63
Senden und Empfangen von Audiodaten (USB-Audio-Schnittstellenfunktion).....	63
Ein-/Ausschalten der Audio-Rückföhrungsfunktion.....	64
Verbinden mit einem MIDI-Gerät (MIDI-Buchsen) TA3 SH3 SC3	64

Anhang 65

Liste der Meldungen	65
Fehlerbehebung	67
Voice-Liste	69
Song-Liste	72
Voice-Demo-Songs.....	72
Preset-Songs.....	73
Technische Daten	75
Stichwortverzeichnis	77

VORSICHTSMAß- NAHMEN

**BITTE SORGFÄLTIG DURCHLESEN, EHE
SIE FORTFAHREN**

Besonders bei Kindern sollte eine Aufsichtsperson vor der Verwendung eine Einweisung geben, wie das Produkt richtig verwendet und behandelt wird.

Bitte heben Sie dieses Handbuch an einem sicheren und leicht zugänglichen Ort auf, um später wieder darin nachschlagen zu können.



WARNUNG

Beachten Sie stets die nachstehend aufgelisteten Vorsichtsmaßnahmen, um mögliche schwere Verletzungen oder sogar tödliche Unfälle infolge eines elektrischen Schlags, von Kurzschlüssen, Feuer oder anderen Gefahren zu vermeiden. Zu diesen Vorsichtsmaßnahmen gehören die folgenden Punkte, die jedoch keine abschließende Aufzählung darstellen:

Netzadapter

- Verlegen Sie das Netzkabel nicht in der Nähe von Wärmequellen wie Heizgeräten oder Radiatoren. Schützen Sie das Kabel außerdem vor übermäßigem Verknicken oder anderen Beschädigungen und stellen Sie keine schweren Gegenstände darauf ab.
- Berühren Sie während eines Gewitters das Produkt oder den Netzstecker nicht.
- Schließen Sie das Produkt nur an die darauf angegebene Netzspannung an. Die erforderliche Spannung ist auf dem Typenschild des Produkts aufgedruckt.
- Verwenden Sie ausschließlich den mitgelieferten oder angegebenen Netzadapter (Seite 76) bzw. das Netzkabel. Verwenden Sie den mitgelieferten Netzadapter bzw. das Netzkabel nicht für andere Produkte.
- Überprüfen Sie regelmäßig den Zustand des Netzsteckers, und entfernen Sie Schmutz oder Staub, der sich eventuell darauf angesammelt hat.
- Stecken Sie den Stecker des Netzkabels vollständig in die Netzsteckdose. Die Verwendung des Produkts bei nicht vollständig eingestecktem Netzstecker kann dazu führen, dass sich Staub auf dem Stecker ansammelt, was möglicherweise zu Feuer oder Hautverbrennungen führt.
- Achten Sie beim Aufstellen des Produkts darauf, dass die verwendete Netzsteckdose leicht erreichbar ist. Sollten Probleme auftreten oder es zu einer Fehlfunktion kommen, schalten Sie das Instrument sofort aus, und ziehen Sie den Stecker aus der Steckdose. Auch wenn der Netzschalter ausgeschaltet ist, ist das Gerät nicht von der Stromquelle getrennt, solange das Netzkabel nicht aus der Steckdose herausgezogen wird.
- Schließen Sie das Produkt nicht über Mehrfachstecker an eine Netzsteckdose an. Dies kann zu einem Verlust der Klangqualität führen und möglicherweise auch zu Überhitzung in der Netzsteckdose.
- Ergreifen Sie zum Herausziehen des Netzsteckers immer den Netzstecker selbst und nicht das Kabel. Durch Ziehen am Kabel kann dieses beschädigt werden und einen Stromschlag oder einen Brand verursachen.
- Falls Sie das Produkt für längere Zeit nicht nutzen möchten, sollten Sie auf jeden Fall den Netzstecker aus der Netzsteckdose ziehen.

Nicht auseinandernehmen

- Dieses Instrument enthält keine vom Anwender zu wartenden Teile. Versuchen Sie nicht, die internen Bauteile auseinanderzubauen oder in irgendeiner Weise zu verändern.

Vorsicht mit Wasser

- Achten Sie darauf, dass das Produkt nicht durch Regen nass wird, verwenden Sie es nicht in der Nähe von Wasser oder unter feuchten oder nassen Umgebungsbedingungen oder an Stellen, wo Tropfwasser auftreten kann, und stellen Sie auch keine Behälter (wie z. B. Vasen, Flaschen oder Gläser) mit Flüssigkeiten darauf, die heraus schwappen und in Öffnungen hineinfließen könnten. Eine Flüssigkeit wie Wasser, die in das Produkt gelangt, kann einen Brand, Stromschlag oder Fehlfunktionen verursachen.
- Verwenden Sie den Netzadapter ausschließlich in Innenräumen. Nicht in feuchter Umgebung verwenden.
- Sie dürfen den Netzstecker niemals mit nassen Händen in die Steckdose stecken oder herausziehen.

Brandschutz

- Bringen Sie keine brennenden Gegenstände oder offenes Feuer in die Nähe des Produkts, da dies einen Brand verursachen kann.

Kabellose Komponenten

- Von diesem Produkt ausgehende Funkwellen können Auswirkungen auf medizinisch-elektrische Geräte wie einen implantierten Herzschrittmacher oder Defibrillator haben.
 - Verwenden Sie das Produkt nicht in der Nähe medizinischer Geräte oder in medizinischen Einrichtungen. Von diesem Produkt ausgestrahlte Funkwellen können sich auf medizinisch-elektrische Geräte auswirken.
 - Halten Sie beim Verwenden dieses Produkts einen Mindestabstand von 15 cm zwischen dem Produkt und Personen mit implantiertem Herzschrittmacher oder Defibrillator ein.

Verbindungen

- Lesen Sie unbedingt das Handbuch des anzuschließenden Geräts und befolgen Sie die Anweisungen. Wenn Sie dies nicht beachten, kann es zu einem Brand, einer Überhitzung, einer Explosion oder einer Fehlfunktion kommen.

Falls Sie etwas Ungewöhnliches am Instrument bemerken

- Wenn eines der folgenden Probleme auftritt, schalten Sie unverzüglich den Netzschalter aus und ziehen Sie den Netzstecker aus der Steckdose. Lassen Sie das Gerät anschließend von einem qualifizierten Yamaha-Kundendiensttechniker überprüfen.
 - Das Netzkabel oder der Netzstecker sind zerfasert oder beschädigt.
 - Es treten ungewöhnliche Gerüche oder Rauch aus.
 - Ein Gegenstand oder eine Flüssigkeit ist in das Produkt gelangt.
 - Während der Verwendung des Produkts kommt es zu einem plötzlichen Tonausfall.
 - Es treten Risse oder andere sichtbare Schäden am Produkt auf.

VORSICHT

Beachten Sie stets die nachstehend aufgelisteten grundsätzlichen Vorsichtsmaßnahmen, um mögliche Verletzungen bei Ihnen oder anderen Personen oder aber Schäden am Produkt oder an anderen Gegenständen zu vermeiden. Zu diesen Vorsichtsmaßnahmen gehören die folgenden Punkte, die jedoch keine abschließende Aufzählung darstellen:

Aufstellort

- Bevor Sie das Klavier bzw. den Flügel an Ort und Stelle bringen oder einen Umzug durchführen, wenden Sie sich an eine spezialisierte Firma für Klaviertransporte. Klaviere und Flügel sind besonders schwer; Sie müssen daher darauf achten, sich beim Bewegen keine Rückenverletzungen zuzuziehen oder den Boden zu verkratzen. Ziehen Sie, bevor Sie das Instrument bewegen, alle angeschlossenen Kabel ab, um zu verhindern, dass die Kabel beschädigt werden oder jemand darüber stolpert und sich verletzt.

Verbindungen

- Bevor Sie das Produkt an andere elektronische Komponenten anschließen, schalten Sie alle Geräte aus. Stellen Sie zunächst alle Lautstärkeregel an den Geräten auf Minimum, bevor Sie die Geräte ein- oder ausschalten.
- Sie sollten die Lautstärke grundsätzlich an allen Geräten zunächst auf Minimalstellung bringen und beim Spielen auf dem Produkt allmählich erhöhen, bis der gewünschte Pegel erreicht ist.

Umgang

- Üben Sie keine übermäßige Gewalt auf die Tasten, Schalter oder Anschlüsse aus.
- Bewahren Sie kleine Teile außerhalb der Reichweite von kleinen Kindern auf. Ihre Kinder könnten sie versehentlich verschlucken.
- Verwenden Sie die Kopfhörer des Produkts nicht über eine längere Zeit mit zu hohen oder unangenehmen Lautstärken. Hierdurch können bleibende Hörschäden auftreten. Falls Sie Hörverlust bemerken oder ein Klingeln im Ohr feststellen, lassen Sie sich von Ihrem Arzt beraten.
- Ziehen Sie den Netzstecker aus der Steckdose, bevor Sie das Produkt reinigen. Nichtbeachtung kann zu einem Stromschlag führen.

Yamaha haftet nicht für Schäden, die auf eine nicht ordnungsgemäße Bedienung oder Änderungen am Produkt zurückzuführen sind, oder für den Verlust oder die Zerstörung von Daten.

Schalten Sie das Produkt immer aus, wenn Sie es nicht verwenden.

Auch wenn sich der Schalter [⏻] (Bereitschaft/Ein) im Bereitschaftszustand befindet (Netz-LED leuchtet nicht), fließt eine geringe Menge Strom durch das Produkt.

Falls Sie das Produkt für längere Zeit nicht nutzen möchten, sollten Sie unbedingt das Netzkabel aus der Netzsteckdose ziehen.

(DMI-10)

ACHTUNG

Um die Möglichkeit einer Fehlfunktion oder Beschädigung des Produkts, der Beschädigung von Daten oder anderem Eigentum auszuschließen, befolgen Sie die nachstehenden Hinweise.

■ Umgang

- Verbinden Sie dieses Produkt nicht direkt mit einem öffentlichem WLAN und/oder einem Internetdienst. Verbinden Sie dieses Produkt nur über einen Router (Zugangsknoten) mit starkem Passwortschutz. Wenden Sie sich an den Hersteller Ihres Routers für Informationen zur optimalen Vorgehensweise für Ihre Sicherheit.
- Betreiben Sie das Produkt nicht in der Nähe von Fernsehgeräten, Radios, Stereoanlagen, Mobiltelefonen oder anderen elektrischen Geräten. Andernfalls können das Produkt, das Fernsehgerät oder das Radio gegenseitige Störungen erzeugen.
- Wenn Sie das Produkt zusammen mit einer App auf Ihrem Smart-Gerät wie Smartphone oder Tablet verwenden, empfehlen wir Ihnen, am Gerät den „Flugzeugmodus“ zu aktivieren, um für die Kommunikation erzeugte Signale zu unterdrücken. Wenn Sie ein Smart-Gerät drahtlos mit diesem Produkt verbinden, achten Sie darauf, dass die WLAN- oder Bluetooth-Einstellung* am Gerät eingeschaltet ist.
- Setzen Sie das Produkt weder übermäßigem Staub oder Vibrationen noch extremer Kälte oder Hitze aus (beispielsweise direktem Sonnenlicht, in der Nähe einer Heizung oder tagsüber in einem Fahrzeug), um eine mögliche Gehäuseverformung, eine Beschädigung der eingebauten Komponenten oder Fehlfunktionen beim Betrieb zu vermeiden.

■ Wartung

- Benutzen Sie zur Reinigung des Produkts ein weiches und trockenes oder leicht angefeuchtetes Tuch. Verwenden Sie keine Verdünnung, keine Lösungsmittel, keinen Alkohol, keine Reinigungsflüssigkeiten oder mit chemischen Substanzen imprägnierte Reinigungstücher.

■ Sichern von Daten

- Einige der Daten dieses Produkts (Seite 54) bleiben beim Ausschalten erhalten. Durch Fehlfunktionen, falsche Bedienung usw. können die gespeicherten Daten jedoch verlorengehen. Speichern Sie Ihre wichtigen Daten auf einem USB-Flash-Laufwerk oder einem externen Gerät wie einem Computer (Seiten 34, 63).
- Zum Schutz vor Datenverlusten durch Beschädigungen des USB-Flash-Laufwerks empfehlen wir Ihnen, Ihre wichtigen Daten zur Sicherung auf zwei USB-Flash-Laufwerken oder anderen externen Geräten wie z. B. einem Computer zu speichern.

Informationen

■ Zum Urheberrecht

- Das Urheberrecht an den in diesem Produkt installierten „Inhalten“^{*1} gehört der Yamaha Corporation oder deren Urheberrechtsinhabern. Außer wenn dies durch die Copyright-Gesetze und andere entsprechende Gesetze erlaubt ist, z. B. zum Kopieren für den persönlichen Gebrauch, sind „Reproduktion oder Vervielfältigung“^{*2} verboten, es sei denn, es liegt eine Genehmigung durch den Urheberrechtsinhaber vor. Wenden Sie sich an einen Fachmann für Urheberrecht, wenn Sie diese Inhalte verwenden.
Wenn Sie im Rahmen der ursprünglichen Verwendung des Produkts unter Nutzung der Inhalte musizieren, oder wenn Sie etwas aufnehmen und verbreiten oder etwas aufführen, ist die Erlaubnis der Yamaha Corporation nicht erforderlich, unabhängig davon, ob die Art der Verteilung kostenpflichtig oder kostenlos ist.

*1: Zum Begriff „Inhalt“ gehören ein Computerprogramm, Audiodaten, Style-Daten, MIDI-Daten, Wellenform-Daten, Gesangsaufnahmen, Notendarstellungen, Notendaten usw.

*2: Der Ausdruck „Reproduktion oder Vervielfältigung“ umfasst die Herausnahme des Inhalts aus diesem Produkt, oder das Aufzeichnen und Verbreiten ohne Änderungen auf ähnliche Weise.

■ Informationen über die Funktionen/Daten, die in diesem Produkt enthalten sind

- Die Länge bzw. das Arrangement einiger der Preset-Songs wurde bearbeitet, weshalb sie möglicherweise etwas anders klingen als die Original-Songs.

■ Über diese Dokumentation

- Die in diesem Handbuch enthaltenen Abbildungen dienen nur anschaulichen Zwecken.
- Windows ist ein eingetragenes Warenzeichen der Microsoft Corporation in den USA und in anderen Ländern.
- Wi-Fi ist ein eingetragenes Warenzeichen der Wi-Fi Alliance®.
- Die Wortmarke und das Logo für Bluetooth® sind eingetragene Warenzeichen der Bluetooth SIG, Inc. Jegliche Verwendung dieser Zeichen durch die Yamaha Corporation erfolgt unter Lizenz.



- Die Unternehmens- und Produktnamen in diesem Handbuch sind Markenzeichen oder eingetragene Markenzeichen der entsprechenden Unternehmen.

■ Informationen zu Bluetooth®

Bluetooth ist eine Technologie für die drahtlose Kommunikation zwischen Geräten im Umkreis von 10 Metern im 2,4-GHz-Frequenzband.

Kommunikation über Bluetooth

- Das 2,4-GHz-Band, das von Bluetooth-kompatiblen Geräten verwendet wird, ist ein Funkfrequenzband, das von vielen Geräten genutzt wird. Obwohl Bluetooth-kompatible Geräte eine Technologie verwenden, die den Einfluss anderer Komponenten auf dasselbe Funkfrequenzband gering halten, können solche Einflüsse eventuell die Geschwindigkeit bzw. die mögliche Distanz der Kommunikation verringern und in einigen Fällen eine Kommunikation sogar unterbrechen.
- Die Geschwindigkeit der Signalübertragung und die Distanz, über die eine Kommunikation möglich ist, hängt von der Entfernung zwischen den kommunizierenden Geräten, dem Vorhandensein von Hindernissen, der Qualität der Funkwellen und der Art des verwendeten Geräts ab.
- Yamaha kann nicht garantieren, dass alle drahtlosen Verbindungen zwischen diesem und anderen Bluetooth-kompatiblen Geräten funktionieren.

Bluetooth-Funktionalität

Je nach Land, in dem Sie das Gerät erworben haben, bietet das Instrument möglicherweise keine Bluetooth-Funktion. Wenn unten in der Steuereinheit eine Bluetooth-Einheit installiert ist, bedeutet dies, dass das Produkt Bluetooth-Funktionalität bietet.

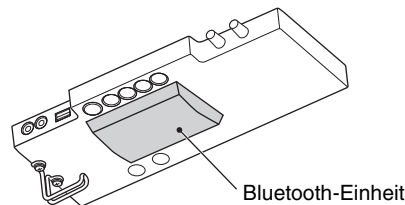

Wichtigste Merkmale

Was ist das TransAcoustic™ Piano?

Das TransAcoustic™ Piano ist ein akustisches Klavier, das dem Spieler ermöglicht, die Lautstärke mithilfe der innovativen TransAcoustic-Technologie von Yamaha einzustellen. Im TransAcoustic-Modus verstärkt der Resonanzboden des Klaviers die eingebauten digitalen Sounds und erzeugt die gleiche natürliche Resonanz wie bei einem akustischen Klavier. Mit dieser Technologie können Sie mit dem authentischen Anschlag und Spielgefühl eines echten akustischen Klaviers/Flügels spielen, und haben trotzdem Kontrolle über die Lautstärke. Sie können dieses Instrument auch als herkömmliches akustisches Klavier spielen und es in den Quiet-Modus schalten, um den Klang über Kopfhörer zu hören, genau wie beim folgenden beschriebenen SILENT Piano™.

Was ist das SILENT Piano™?

Das SILENT Piano™ ist ein akustisches Piano, das mit einer Stummschaltungstechnologie von Yamaha ausgestattet ist. Im Quiet-Modus werden beim Anschlagen die Hämmer kurz vor den Saiten gestoppt, so dass das Klavier keinen Klang erzeugen kann. Die Sensoren erkennen genau die Bewegung der Tasten, und mit den Daten des Tastenanschlags wird der eingebaute digitale Klangerzeuger gespielt, dessen Sound dann über Kopfhörer ausgegeben wird. Auf diese Weise können Sie jederzeit spielen oder üben, ohne Rücksicht auf Ihre Umgebung oder Andere in der Nähe zu nehmen. Das Instrument kann auch als herkömmliches akustisches Klavier verwendet werden.

TransAcoustic™ Piano und SILENT Piano™ bieten Ihnen äußerst nützliche und moderne Funktionen, mit denen Sie Ihr Leben durch Musik erweitern können. Diese Funktionen werden folgend beschrieben.



Eine Vielzahl von Voices einschließlich des Yamaha CFX-Konzertflügels ▶▶ Seite 22

Dieses Instrument enthält Klavierklänge, die mit Samples des Yamaha CFX-Konzertflügels und des berühmten, in Wien hergestellten Bösendorfer-Konzertflügels erstellt wurden. Der Sound des Yamaha CFX ist kraftvoll, glitzernd und bietet eine satte Bassresonanz. Als Alternative ist der Klang des Bösendorfers im mittleren bis tiefen Bassbereich weich und tief und eignet sich wunderschön für das Pianissimo-Spiel. Neben diesen beiden großartigen Klavierklängen gibt es eine Reihe weiterer Voices – so können Sie den Instrumentklang auswählen, der am besten zu der Musik passt, die Sie spielen möchten.

* Bösendorfer ist eine Tochtergesellschaft von Yamaha.



Realistisches Gefühl, in den Klang eintauchen zu können – auch über Kopfhörer ▶▶ Seite 18

Beim Spiel mit den binaural gesampelten Sounds der Voices des CFX' oder des Bösendorfers fühlen Sie sich vollständig in den Klang getaucht, so als ob er direkt vom Flügel stammt – auch beim Hören über Kopfhörer. Die anderen Klavier-Voices erzeugen ebenfalls das Gefühl eines natürlichen Abstands.



Preset-Songs zum effizienten Üben ▶▶ Seite 24

In diesem Instrument sind 50 Meisterwerke klassischer Musik integriert. Sie können sich diese integrierten Songs einfach anhören, oder sie zum Üben mit einer Hand verwenden, indem Sie die Parts der rechten oder linken Hand nach Wunsch einzeln spielen.



Aufnahme und Wiedergabe Ihres Spiels ▶▶ Seite 29

Am Instrument können Sie Ihr eigenes Spiel im internen Speicher oder auf einem USB-Flash-Laufwerk aufzeichnen. Das Anhören Ihrer Aufnahmen hilft sehr bei der Verbesserung Ihres Live-Spiels.



Einfache Rhythmus-Patterns für das Spiel zur Begleitung ▶▶ Seite 41

Es stehen eine Reihe einfacher Rhythmus-Patterns (Schlagzeug- und Bassbegleitung) zur Verfügung, so dass Sie zu einer dynamischen Rhythmus-Wiedergabe auf dem Klavier spielen können.



Praktische Kompatibilität mit Smart-Geräten ▶▶ Seite 61

Schließen Sie dieses Instrument an ein Smart-Gerät wie Smartphone oder Tablet an, und verwenden Sie es zusammen mit der kompatiblen App Smart Pianist. Er ermöglicht praktische Bedienvorgänge wie die Auswahl von Voices, intuitive Steuerung des Metronoms über die visuelle Benutzeroberfläche oder Darstellung der Partitur der Preset-Songs auf Ihrem Smart-Gerät.

Einführung

Vielen Dank für den Kauf dieses Klaviers/Flügels von Yamaha! Dies ist ein akustisches Instrument, das zusätzlich mit einer Steuereinheit und weiteren Geräten ausgestattet ist, so dass Sie wie auf einem akustischen Klavier/Flügel spielen können, aber auch die Vorzüge der modernen Technik und der digitalen Klangerzeugung erhalten. Sie erhalten damit ein breites Spektrum von Funktionen, Sie können z. B. verschiedene Voices auswählen, Songs abspielen oder Ihr eigenes Spiel aufzeichnen. Um die Leistungsfähigkeit und die Funktionen Ihres Klaviers/Flügels optimal auszunutzen, lesen Sie dieses Benutzerhandbuch bitte gründlich durch, und bewahren Sie es an einem sicheren Ort auf, um jederzeit darauf zurückgreifen zu können.

Über die Anleitungen

Dieses Instrument besitzt die folgenden Anleitungen.



Mit dem Instrument geliefert

● TA3/SH3/SC3 Benutzerhandbuch (dieses Buch)

Beschreibt die Funktionen und die Bedienung des TransAcoustic™ Piano (TA3) und des SILENT Piano™ (SH3 oder SC3). Da in diesem Dokument alle Funktionen für mehrere Modelle erläutert werden, kann es sein, dass einige der hier erwähnten Funktionen auf Ihrem Klavier/Flügel nicht zur Verfügung stehen. Lesen Sie zunächst die folgenden Anweisungen, und lesen Sie dann das Benutzerhandbuch, während Sie prüfen, ob die Funktion auf Ihrem Klavier/Flügel verfügbar ist oder nicht.

Prüfen der Modellbezeichnung:

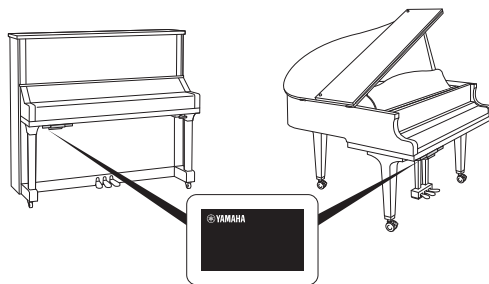

Die Modellbezeichnung befindet sich auf oder in der Nähe des Namensschildes, das sich unten an der Steuereinheit befindet, wie in der Abbildung gezeigt. Prüfen Sie zuerst die Modellbezeichnung, da die Verfügbarkeit der einzelnen Funktionen je nach Modell variiert.

XXX ** TA3



Die letzten drei Buchstaben (TA3, SH3 oder SC3) zeigen die Modellbezeichnung an. Die anderen Buchstaben geben die Modellnummer des Klaviers/Flügels an.

Prüfen der verfügbaren Funktionen:

In diesem Handbuch sind die Anweisungen der einzelnen Funktionen mit Symbolen gekennzeichnet, die anzeigen, welches Modell mit der Funktion kompatibel ist. Dieses Beispiel zeigt an, dass die entsprechende Funktion am TA3 (TransAcoustic™ Piano) verfügbar ist, nicht aber am SH3 oder SC3 (SILENT Piano™).

Beispiel: **TA3** SH3 SC3

Grundsätzliches zu den Hinweisen

 WARNUNG	Wichtige Informationen, durch deren Kenntnis mögliche schwere Verletzungen oder sogar tödliche Unfälle infolge eines Stromschlags, von Kurzschlüssen, Feuer oder anderen Gefahren vermieden werden können.
 VORSICHT	Wichtige Informationen, durch deren Kenntnis mögliche Verletzungen bei Ihnen oder anderen Personen oder aber Schäden am Instrument oder an anderen Gegenständen vermieden werden können.
ACHTUNG	Wichtige Informationen, durch deren Kenntnis die Möglichkeit einer Fehlfunktion oder Beschädigung des Produkts, der Beschädigung von Daten oder anderem Eigentum ausgeschlossen werden können.
HINWEIS	Hilfreiche Informationen und Tipps.



Auf der Website erhältlich

● **Smart Pianist User Guide (Smart Pianist Bedienungsanleitung)**

Beschreibt, wie Sie mit der speziellen App Smart Pianist (Seite 61) ein Smart-Gerät zur Steuerung dieses Instruments einrichten und verwenden können.

● **Computer-related Operations (Funktionen und Bedienvorgänge bei Anschluss eines Computers)**

Enthält Anweisungen für den Anschluss dieses Instruments an einen Computer sowie weitere Bedienvorgänge. Lesen Sie dieses Dokument Seite 63 parallel zu diesem Benutzerhandbuch.

● **MIDI Reference (MIDI-Referenz)**

Enthält Informationen über MIDI, die für dieses Instrument relevant sind.

Um diese Anleitungen zu erhalten, besuchen Sie die folgen angegebene Download-Website von Yamaha:

Yamaha Downloads

<https://download.yamaha.com/>



Geben Sie die Modellbezeichnung ein, um nach den gewünschten Dokumenten zu suchen.

Mitgeliefertes Zubehör

- TA3/SH3/SC3 Benutzerhandbuch (dieses Buch) × 1
- Notenheft „50 Classical Music Masterpieces“ (50 Meisterwerke der klassischen Musik) × 1 (nur beim TA3/SH3)
- Kopfhörer × 1
- Kopfhöreraufhängung × 1 (siehe Seite 19)
- Befestigungsschrauben für die Kopfhöreraufhängung × 2 (siehe Seite 19)
- Netzadapter* × 1
- Netzkabel* × 1

* Wird u. U. in Ihrem Gebiet nicht mitgeliefert. Wenden Sie sich bitte an Ihren Yamaha-Händler.

Bezeichnungen und Funktionen der Teile

Mit der Steuerungseinheit können Sie die Funktionen des TransAcoustic™ Piano und des SILENT Piano™ bedienen. Bei einigen Klavier-/Flügelmodellen wird auch der Stummschaltungshebel oder das Stummschaltungspedal (das mittlere Pedal) verwendet.

Klavier

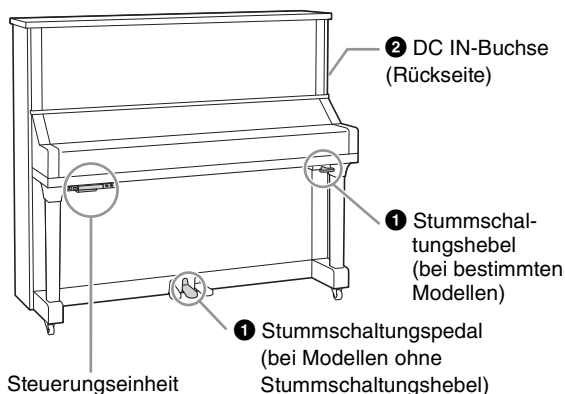

Flügel

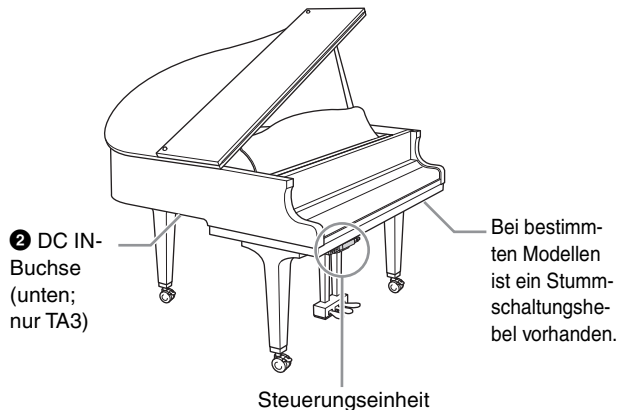

Steuerungseinheit

Bedienfeld

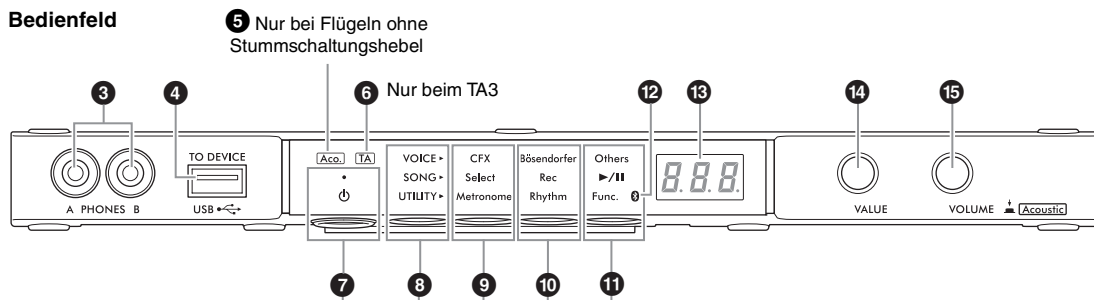

Unterseite

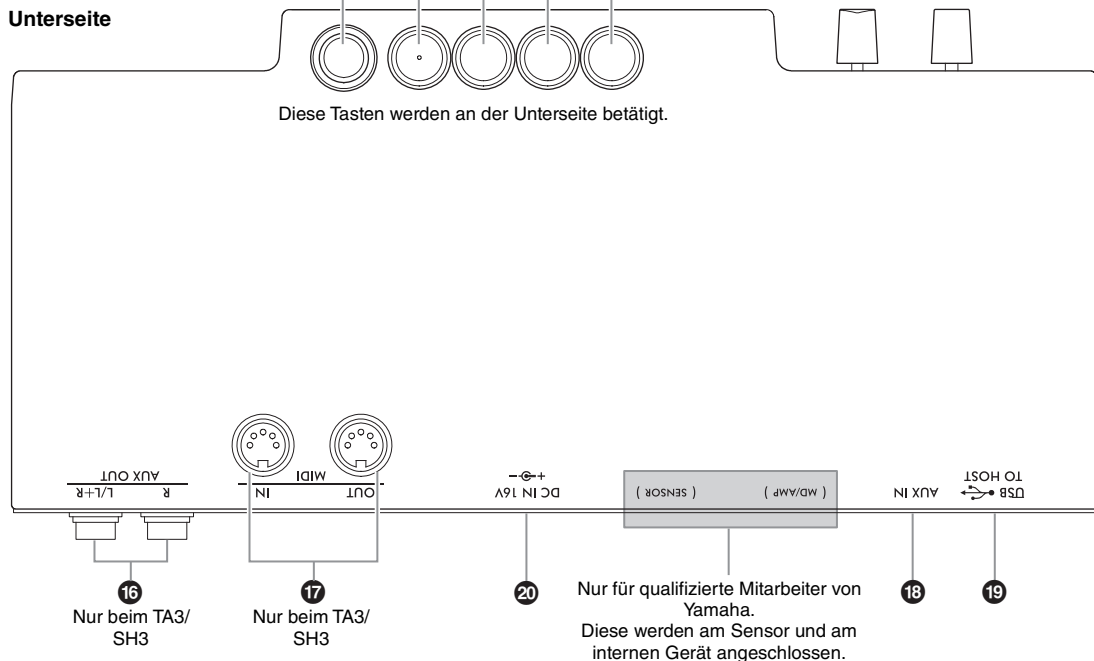

**1 Stummschaltungshebel/
Stummschaltungspedal Seite 18**

Schaltet den Klang des akustischen Klaviers/Flügels ein/aus. Bei einem Klavier ist zur Steuerung dieser Funktion ein Stummschaltungshebel oder ein Stummschaltungspedal installiert. Bei den meisten Flügelmodellen sind diese nicht enthalten, und nur ein bestimmtes Modell ist mit einem Stummschaltungshebel ausgestattet.

2 DC IN-Buchse Seiten 14, 15

Zum Anschließen des Netzkabels und des Netzadapters. Diese Buchse ist bei den Flügelmodellen SH3 und SC3 nicht vorhanden.

3 [PHONES]-Buchsen Seite 18

Zum Anschließen eines Kopfhörers.

4 Anschluss [USB TO DEVICE] Seite 55

Zum Anschließen eines USB-Flash-Laufwerks oder eines gesondert erhältlichen USB-Wireless-LAN-Adapters.

5 [Aco.]-LED Seite 17

Bei Flügeln ohne Stummschaltungshebel leuchtet diese LED, wenn der Acoustic-Modus aktiviert ist.

6 [TA]-Leuchte. Seiten 20, 21

TA3 **SH3** **SC3**

Diese LED leuchtet, um anzuzeigen, dass sich das Instrument im TransAcoustic-Modus oder im Layer-Modus befindet.

7 [ϕ]-Schalter (Standby/On) Seite 15

Zum Einschalten des Instruments oder Aktivieren des Standby-Modus.

8 Menütaste

Jedes Mal wenn Sie diese Taste drücken, wird VOICE, SONG oder UTILITY ausgewählt und die entsprechende LED leuchtet orange.

• **VOICE Seite 22**

Zum Auswählen von Voices.

• **SONG Seite 24**

Zur Steuerung von Songs, z. B. Wiedergabe von Preset-Songs oder Aufnahme Ihres eigenen Spiels.

• **UTILITY Seite 38**

Zur Verwendung des Metronoms, zur Wiedergabe eines Rhythmus oder für andere Einstellungen.

9 Taste 1/10 Taste 2/11 Taste 3

Je nachdem, was Sie bei VOICE/SONG/UTILITY mit der Menütaste ausgewählt haben, werden verschiedene Funktionen ausgewählt, die mit den entsprechenden Tasten am Bedienfeld bedient werden können.

12 Bluetooth-LED Seite 59

Leuchtet, wenn die Bluetooth-Funktion eingeschaltet ist. Sie leuchtet blau, wenn das Instrument mit einem mit Bluetooth ausgestatteten Gerät angeschlossen ist, oder sie leuchtet weiß, wenn entweder kein mit Bluetooth ausgestattetes Gerät angeschlossen ist und UTILITY gewählt ist.

13 Anzeige

Zeigt die Voice-Nummer, Song-Nummer, andere Parameterwerte oder Meldungen an. Eine Liste der Meldungen finden Sie auf Seite 65.

Parameterwert	Meldung
	

14 [VALUE]-Regler

Zum Auswählen von Einträgen oder Einstellen von Werten.

15 [VOLUME]-Regler

Zum Einstellen der Klanglautstärke durch Drehen des Reglers. Hier kann die Lautstärke beim Spielen in einem der Modi Quiet, TransAcoustic oder Layer (Seite 17) sowie der Pegel des an ein externes Gerät ausgegebenen Audiosignals (Seiten 57, 63, 64) eingestellt werden. Bei einem Flügel ohne Stummschaltungshebel kann der Akustikmodus durch Drücken des Reglers ein- und ausgeschaltet werden (Seite 17).

16 AUX OUT-Buchsen [R]/[L/L+R].. Seite 57

TA3 **SH3** **SC3**

Zum Anschließen und zur Ausgabe des Instrumentenklangs an ein externes Audiogerät wie zum Beispiel Aktivlautsprecher.

17 MIDI-Buchsen [IN]/[OUT] Seite 64

TA3 **SH3** **SC3**

Zum Anschließen eines externen MIDI-Geräts.

18 [AUX IN]-Buchse. Seite 58

Zum Anschließen eines externen Audiogeräts wie z. B. eines tragbaren Audioplayers und Zuspieldung des Tonsignals von jenem Gerät an dieses Instrument.

19 [USB TO HOST]-Buchse Seite 63

Zum Anschließen an einen Computer oder ein Smart-Gerät wie Smartphone oder Tablet.

20 [DC IN 16V]-Buchse

Bei den Flügeln SH3 und SC3 schließen Sie das Netzkabel und den Netzadapter an dieser Buchse an (Seite 15).

Bei Klavieren und den TA3-Flügelmodellen sollte an dieser Buchse nur durch qualifiziertes Yamaha-Fachpersonal etwas angeschlossen werden. Der Stecker ist bei Auslieferung des Instruments bereits angeschlossen.

1 Vorbereiten der Stromversorgung

Um die speziellen Funktionen des TransAcoustic™ Piano oder des Silent Pianos™ nutzen zu können, muss das Instrument eingeschaltet sein. Wenn Sie das Instrument als herkömmliches Klavier oder herkömmlichen Flügel spielen möchten, ist es nicht erforderlich, das Instrument einzuschalten.

1 Schließen Sie hier das Netzkabel und den Netzadapter an.

Die Anschlussart ist je nach Instrument unterschiedlich.

! **WARNUNG**

- **Verwenden Sie ausschließlich den angegebenen Adapter (Seite 76). Die Verwendung eines nicht adäquaten Netzadapters kann zu einer Beschädigung oder Überhitzung des Instruments führen.**
- **Achten Sie beim Aufstellen des Produkts darauf, dass die verwendete Netzsteckdose leicht erreichbar ist. Sollten Probleme auftreten oder es zu einer Fehlfunktion kommen, schalten Sie das Produkt sofort aus und ziehen Sie den Stecker aus der Steckdose.**

HINWEIS

Vor dem Herausziehen des Netzkabels/Netzadapters aus der Steckdose schalten Sie das Gerät zunächst aus, und führen Sie dann diese Schritte in umgekehrter Reihenfolge aus.

• **Beim Klavier:**

TA3 SH3 SC3

Schließen Sie die Stecker in der in der Abbildung gezeigten Reihenfolge an der DC IN-Buchse (DC IN 24V oder DC IN 16V) an der Rückseite des Klaviers und an der Netzsteckdose an. Verwenden Sie die mitgelieferten Haken, um Kabel zu befestigen und zu organisieren.

* Je nach Instrumentenmodell ist die Anschlussart unterschiedlich.

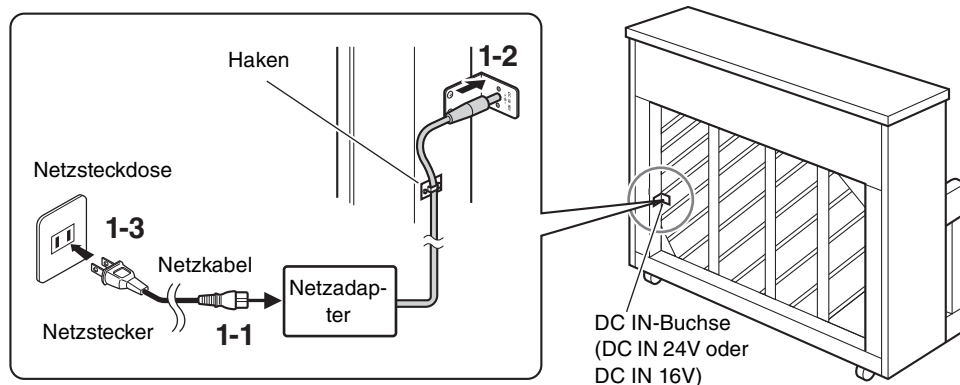

Die Formen von Stecker und Buchse können sich je nach den örtlichen Normen unterscheiden.

1

• Beim Flügel:

TA3 SH3 SC3

Schließen Sie die Stecker in der in der Abbildung gezeigten Reihenfolge an der DC IN-Buchse (DC IN 24V) unten am Flügel und an der Netzsteckdose an. Wenn Sie eine noch sauberere Installation wünschen, können Sie den Netzadapter am Adapterhalter befestigen, der sich hinter der Steuerungseinheit befindet.

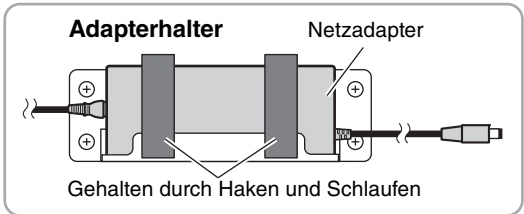
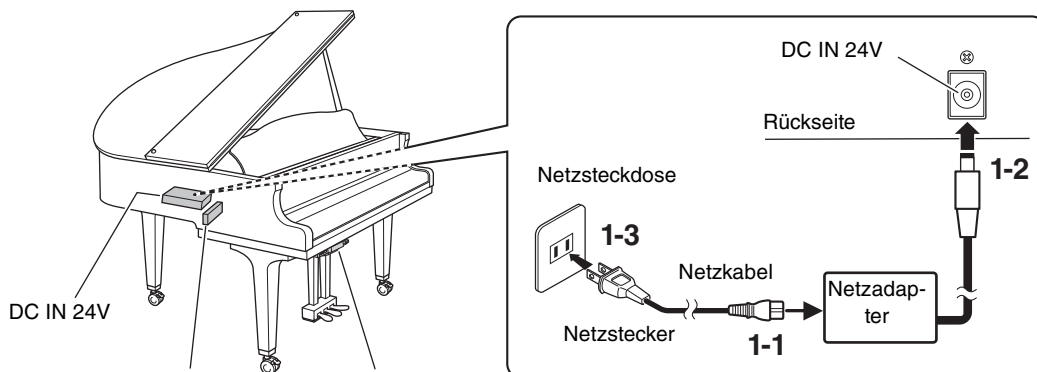

Die Formen von Stecker und Buchse können sich je nach den örtlichen Normen unterscheiden.

• Beim Flügel:

TA3 SH3 SC3

Schließen Sie die Stecker des Netzadapters in der in der Abbildung gezeigten Reihenfolge an der Buchse [DC IN 16V] der Steuerungseinheit an. Wenn Sie eine noch sauberere Installation wünschen, können Sie den Netzadapter am Adapterhalter befestigen (siehe Abbildung oben), und die Haken verwenden, um lose Kabel zu befestigen. Die Adapterhalterung und die Haken befinden sich hinter der Steuerungseinheit.

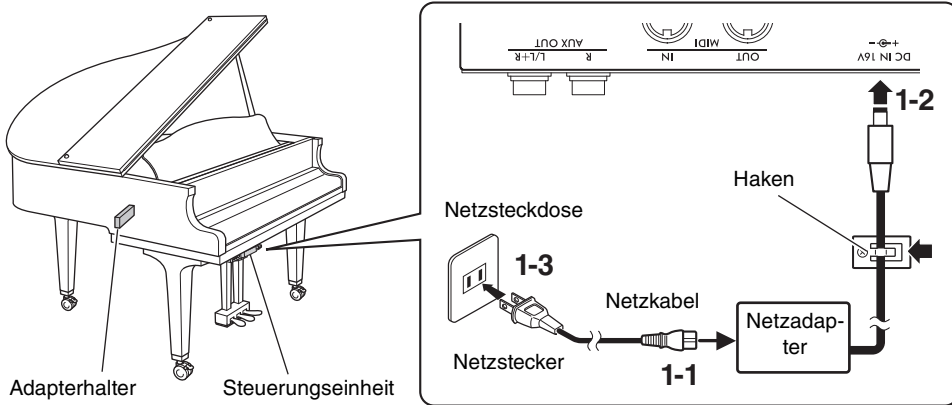

Die Formen von Stecker und Buchse können sich je nach den örtlichen Normen unterscheiden.

2

Drücken Sie den Schalter [⏻] (Standby/On) an der Steuerungseinheit, um das Instrument einzuschalten.

Die Netz-LED und das Display leuchten. Zum Ausschalten drücken Sie den Schalter noch einmal.

ACHTUNG

Drücken Sie nur den Schalter [⏻] (Standby/Ein), um das Instrument einzuschalten. Wenn Sie beim Einschalten andere Tasten, Klaviertasten oder Pedale drücken, kann es zu Fehlfunktionen des Instruments kommen.

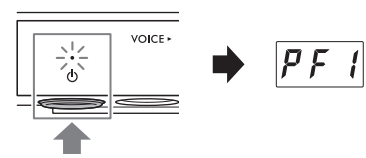

⚠ VORSICHT

Auch dann, wenn das Instrument ausgeschaltet ist, wird es minimal mit Strom versorgt. Ziehen Sie bei Nichtbenutzung des Instruments über einen längeren Zeitraum oder während eines Gewitters den Netzstecker aus der Steckdose.

Automatische Abschaltung

TA3 SH3 SC3

Um unnötigen Stromverbrauch zu vermeiden, besitzt dieses Instrument eine automatische Abschaltung, die es automatisch ausschaltet, wenn es für etwa 30 Minuten nicht benutzt wird. Diese Funktion ist per Voreinstellung aktiviert.

ACHTUNG

Während das Instrument mit anderen Geräten kommuniziert, oder während Songs wiedergegeben werden, wird das Gerät nicht automatisch ausgeschaltet. Schalten Sie das Instrument mit dem Schalter [⏻] (Standby/On) aus, wenn es nicht in Gebrauch ist.

Deaktivieren der Auto Power Off-Funktion:

Schalten Sie das Instrument bei gedrückt gehaltener tiefster Taste ein. „PoF“ erscheint im Display und das Instrument startet mit deaktivierter automatischer Abschaltfunktion.

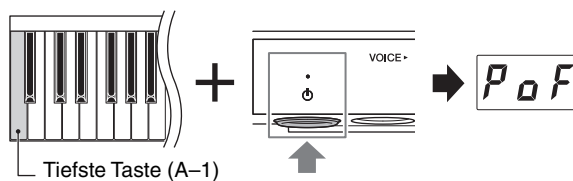

HINWEIS

Sie können die automatische Abschaltfunktion auch deaktivieren, indem Sie das Instrument einschalten, während Sie die Menütaste gedrückt halten. Um die automatische Abschaltung zu de-/aktivieren, während das Gerät eingeschaltet ist, stellen Sie dies in Funktion F8.1 ein (Seite 52).

Dieses Instrument kann je nach Umständen und Ihren persönlichen Vorlieben in den folgenden Modi gespielt werden.

TA3 SH3 SC3

- **Acoustic-Modus:** Sie können das Instrument als normales akustisches Instrument spielen (siehe unten).
- **Quiet-Modus:** Sie können ohne akustisch hörbaren Klang spielen, und den digital erzeugten Klang per Kopfhörer (Seite 18) hören.

TA3 SH3 SC3

- **TransAcoustic-Modus:** Sie können mit einem digital erzeugten Sound spielen und ihn mittels der TransAcoustic-Technologie (Seite 20) über die Resonanz des Resonanzbodens hören. Der akustische Klang des Klaviers/Flügels ist stummgeschaltet.
- **Layer-Modus:** Sie können einen digital erzeugten Sound spielen, der mit dem akustischen Klavier-/Flügelklang überlagert ist (Seite 21).

Wenn sich das Instrument in einem der Modi Quiet, TransAcoustic oder Layer befindet, können Sie verschiedene Funktionen nutzen, wie das Spielen der Preset-Voices oder die Aufnahme Ihres Live-Spiels. Diese Funktionen können nur bei eingeschaltetem Gerät genutzt werden. Wenn Sie einfach nur im Acoustic-Modus spielen möchten, müssen Sie das Instrument nicht einschalten.

Spielen als akustisches Instrument (Acoustic-Modus)

TA3 SH3 SC3

Wenn Sie das Instrument als normales akustisches Instrument spielen möchten, ist das Einschalten des Instruments nicht erforderlich; spielen Sie einfach auf dem ausgeschalteten Instrument. Wenn Sie ein Klavier oder einen Flügel mit Stummschaltungshebel verwenden, stellen Sie sicher, dass sich der Stummschaltungshebel oder das Stummschaltungspedal in der folgenden Stellung befindet.

◆ Bei Klavieren/Flügeln mit Stummschaltungshebel:

Ziehen Sie den Stummschaltungshebel nach vorn, um ihn in die Spielstellung zu bringen.

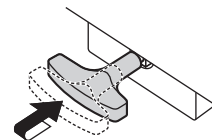

◆ Bei Klavieren ohne Stummschaltungshebel:

Drücken Sie das Stummschaltungspedal (das mittlere Pedal) und schieben Sie es nach rechts.

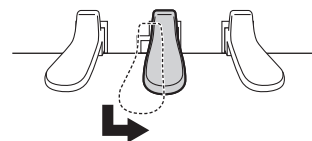

◆ Bei Flügeln ohne Stummschaltungshebel:

Es ist keine Bedienung erforderlich.

Wenn das Instrument eingeschaltet ist, leuchtet die [Aco.]-LED auf, wenn Sie auf den [VOLUME]-Regler drücken, und Sie können das Instrument akustisch spielen. In diesem Zustand wird die Voice automatisch auf „---“ (Seite 22) eingestellt.

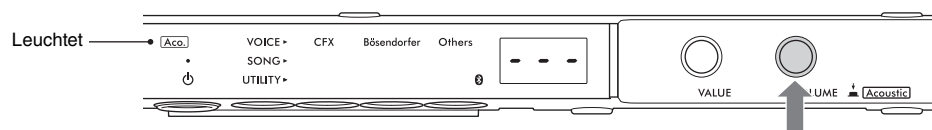

HINWEIS

- Durch erneutes Drücken auf den [VOLUME]-Regler erlischt die [Aco.] LED, und das Instrument wird wieder in den Quiet-Modus umgeschaltet (Seite 18).
- (Nur beim TA3) Wenn Sie eine andere Voice als „---“ auswählen, leuchten sowohl die [Aco.]- als auch die [TA]-LEDs, um anzuzeigen, dass das Instrument im Layer-Modus ist (Seite 21).

Spiele mit digital erzeugten Klängen über Kopfhörer (Quiet-Modus)

TA3 SH3 SC3

Hierdurch können Sie ohne akustisch hörbaren Klang spielen und den digital erzeugten Klang über Kopfhörer hören. In diesem Zustand ist kein Klavierklang vom Instrument zu hören. Die Bewegung der Tasten wird mittels der optischen Sensoren erkannt und an den Klangerzeuger gesendet, und der digital erzeugte Klang wird über Kopfhörer wiedergegeben.

HINWEIS

Die Geräusche von der physischen Betätigung der Tastaturmechanik sind auch dann zu hören, wenn Sie im Quiet-Modus spielen.

- 1 Drehen Sie den [VOLUME]-Regler ganz nach links, um die Lautstärke auf Minimum einzustellen.**

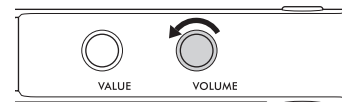

- 2 Drücken Sie den Schalter [ϕ] (Standby/On), um das Instrument einzuschalten.**

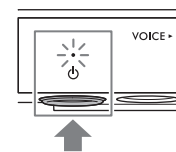

- 3 Schalten Sie den akustischen Klavier-/Flügelklang durch einen der folgenden Bedienvorgänge stumm (oder aktivieren Sie den Quiet-Modus).**

◆ Bei Klavieren/Flügeln mit Stummschaltungshebel:

Ziehen Sie den Stummschaltungshebel zu sich hin, bis Sie ein Klicken hören und spüren, wie die Mechanik einrastet.

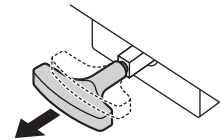

◆ Bei Klavieren ohne Stummschaltungshebel:

Drücken Sie das Stummschaltungspedal (das mittlere Pedal) und schieben Sie es nach links, um es in dieser Position zu arretieren.

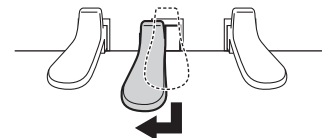

◆ Bei Flügeln ohne Stummschaltungshebel:

Vergewissern Sie sich, dass die [Aco.] LED nicht leuchtet. Wenn die LED leuchtet, drücken Sie auf den [VOLUME]-Regler, um sie auszuschalten.

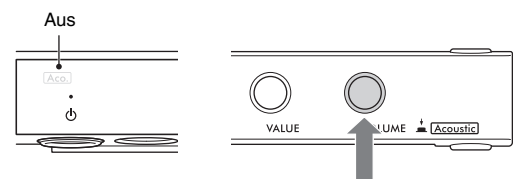

- 4 Schließen Sie den Kopfhörer an der [PHONES]-Buchse an.**

An jeder der beiden Buchsen können Sie einen Kopfhörer anschließen. Wenn Sie nur einen Kopfhörer verwenden, schließen Sie diesen an einer der beiden Buchsen an.)

⚠ VORSICHT

Benutzen Sie die Kopfhörer nicht über eine längere Zeit mit zu hohen oder unangenehmen Lautstärken. Hierdurch können bleibende Hörschäden auftreten.

ACHTUNG

Ziehen Sie nicht am Kopfhörerkabel, und wenden Sie keine übermäßige Kraft auf den Stecker an. Dadurch können Sie den Kopfhörer oder die Steuerungseinheit beschädigen, und der Klang kann sich verschlechtern.

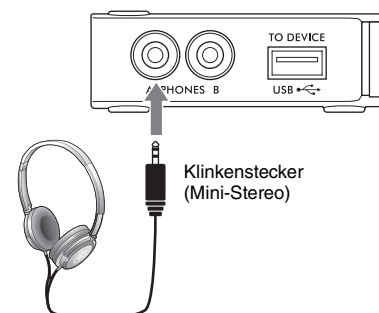

5 Stellen Sie, während Sie auf der Tastatur spielen, mit dem [VOLUME]-Regler die Lautstärke ein.

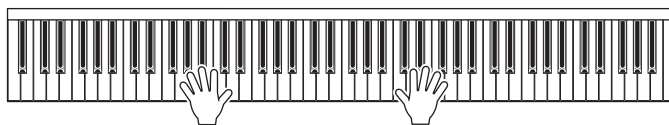
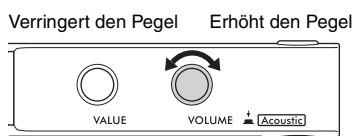

Wiedergabe eines natürlichen Entfernungseindrucks (auch über Kopfhörer) – Binaurales Sampling und Raumklangoptimierung

Dieses Instrument bietet zwei moderne Technologien, mit denen Sie einen außergewöhnlich realistischen, natürlichen Klavierklang erleben können, auch dann, wenn Sie über Kopfhörer hören.

■ Binaurales Sampling

Binaurales Sampling ist eine Methode, bei der zwei spezielle Mikrofone an den Ohrpositionen eines Spielers verwendet werden, um den Klang vom Flügel genau so aufzuzeichnen, wie er gehört wird. Wenn Sie den Klang mit diesem Effekt über Kopfhörer hören, erhalten Sie einen Klangeindruck, bei dem Sie völlig in den Klang eintauchen, so als ob er direkt vom Flügel käme. Außerdem können Sie den natürlichen Klang für längere Zeit ohne Hörermüdung genießen. Wenn „CFX Grand“ (PF1) oder „Bösendorfer“ (PF2) ausgewählt ist (Seite 22), wird durch Anschließen des Kopfhörers automatisch der Klang des binauralen Samplings aktiviert.

Sampling

Eine Technologie, bei der die Klänge eines akustischen Instruments aufgezeichnet und im Klangerzeuger gespeichert werden. Diese Audiosignale mit dem Klang einzelner Noten werden dann gemäß Ihres Spiels auf der Tastatur wiedergegeben.

■ Raumklangoptimierung

Der Stereophonic Optimizer ist ein Effekt, der ähnlich wie beim binauralen Sampling den natürlichen Hörabstand reproduziert, auch beim Hören über Kopfhörer. Wenn eine andere Piano-Voice als „CFX Grand“ oder „Bösendorfer“ (PF3–PF5) ausgewählt ist, wird durch Anschließen des Kopfhörers automatisch der Stereophonic Optimizer aktiviert.

Diese Funktion ist per Voreinstellung eingeschaltet. Da diese Sounds für das Hören mit Kopfhörer optimiert sind, empfehlen wir Ihnen, diese Funktion in den folgenden Situationen auf „Off“ zu stellen. (Die Ein-/Aus-Einstellung kann in Funktion F4.1 geändert werden; Seite 49.)

- Wiedergabe des digitalen Klangs dieses Instruments über ein angeschlossenes externes Gerät (Seite 57), während Sie den Klang über einen an diesem Instrument angeschlossenen Kopfhörer hören.
- Bei einer Audioaufnahme (Seite 29) über Kopfhörer, wenn Sie vorhaben, den aufgenommenen Audio-Song nicht über Kopfhörer zu hören.

HINWEIS

Bevor Sie ein externes Audio-Gerät anschließen, lesen Sie auf jeden Fall „Verbinden mit anderen Geräten“ (Seite 55).

Befestigen der Kopfhöreraufhängung

Bringen Sie die Kopfhöreraufhängung mit den gelieferten zwei Schrauben an der Unterseite der Steuereinheit an.

ACHTUNG

Hängen Sie nichts anderes als den Kopfhörer an den Bügel. Andernfalls können die Steuerungseinheit oder die Hängevorrichtung beschädigt werden.

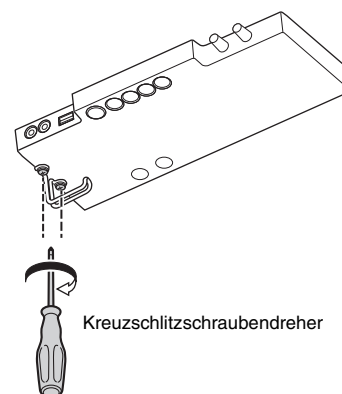

Kreuzschlitzschraubendreher

Spielen mit digitalen Sounds über den Resonanzboden (TransAcoustic-Modus)

TA3 SH3 SC3

Sie können den digital erzeugten Sound spielen und ihn mittels der TransAcoustic-Technologie über den Resonanzboden des Klaviers/Flügels hören. In diesem Zustand ist kein Klavierklang vom Instrument zu hören.

HINWEIS

Der physische Klang der Tastaturmechanik ertönt auch dann, wenn Sie im TransAcoustic-Modus spielen.

- 1 Drehen Sie den [VOLUME]-Regler ganz nach links, um die Lautstärke auf Minimum einzustellen.

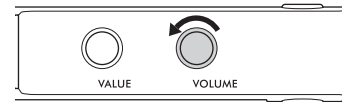

- 2 Drücken Sie den Schalter [ϕ] (Standby/On), um das Instrument einzuschalten.

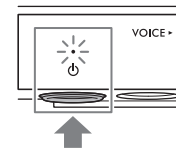

- 3 Deaktivieren Sie den akustischen Klavier-/Flügelklang durch einen der folgenden Bedienvorgänge (oder aktivieren Sie den Quiet-Modus).

◆ Bei Klavieren/Flügeln mit Stummschaltungshebel:

Ziehen Sie den Stummschaltungshebel zu sich hin, bis Sie ein Klicken hören und spüren, wie die Mechanik einrastet.

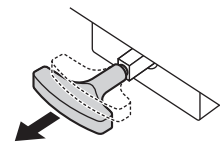

◆ Bei Klavieren ohne Stummschaltungshebel:

Drücken Sie das Stummschaltungspedal (das mittlere Pedal) und schieben Sie es nach links, um es in dieser Position zu arretieren.

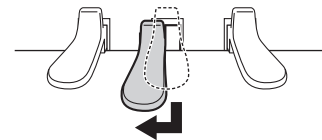

◆ Bei Flügeln ohne Stummschaltungshebel:

Vergewissern Sie sich, dass die [Aco.] -LED nicht leuchtet. Wenn die LED leuchtet, drücken Sie auf den [VOLUME]-Regler, um sie auszuschalten.

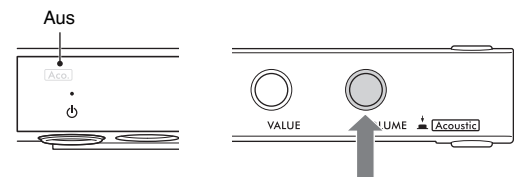

- 4 Drehen Sie den [VOLUME]-Regler nach rechts, so dass die [TA]-LED leuchtet und anzeigt, dass der TransAcoustic-Modus aktiviert ist.

HINWEIS

Wenn die Lautstärke auf Minimum eingestellt ist, wenn die Voice auf „---“ (Aus; Seite 22) geschaltet ist oder wenn ein Kopfhörer angeschlossen ist, kann der TransAcoustic-Modus nicht aktiviert werden. Wählen Sie eine andere Voice als „---“; und ziehen Sie den Stecker des Kopfhörers heraus.

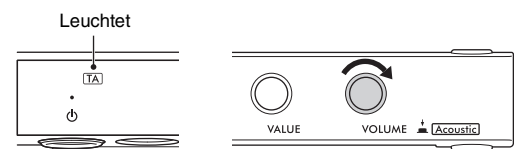

5 Stellen Sie, während Sie auf der Tastatur spielen, mit dem [VOLUME]-Regler die Lautstärke ein.

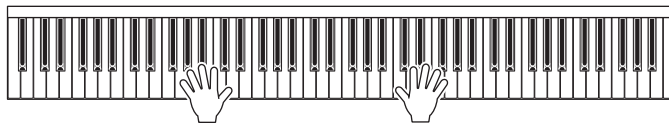
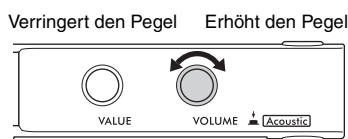

Überlagern des digitalen Klangs mit dem akustischen Klang (Layer -Modus)

TA3 SH3 SC3

Im Layer-Modus können Sie einen digital erzeugten Sound spielen, der mit dem akustischen Klavier-/Flügelklang überlagert ist. Um den Layer-Modus zu aktivieren, folgen Sie grundsätzlich den Schritten des TransAcoustic-Modus Seite 20, achten Sie jedoch darauf, dass Sie (wie in Schritt 3) den akustischen Klavierklang eingeschaltet haben, wie unten gezeigt. Vergewissern Sie sich auch, dass eine andere Voice als „---“ ausgewählt ist (Seite 22).

3 ♦ Bei Klavieren/Flügeln mit Stummschaltungshebel oder Stummschaltungspedal:

Bringen Sie den Stummschaltungshebel oder das Stummschaltungspedal wieder in die Stellung für den Acoustic-Modus (Seite 17).

♦ Bei Flügeln ohne Stummschaltungshebel:

Drücken Sie auf den [VOLUME]-Regler, um die [Aco.] -LED einzuschalten.

HINWEIS

- Dieses Instrument wurde ab Werk fachgerecht gestimmt. Die Tonhöhe kann sich jedoch allmählich verstimmen, je nach Umgebungsbedingungen wie Temperatur und Luftfeuchtigkeit. Wenn Sie einen Unterschied zwischen der Tonhöhe des digitalen und des akustischen Klavierklangs bemerken, lassen Sie den akustischen Teil des Instruments stimmen, oder stellen Sie den Parameter für die Gesamtstimmung des digital erzeugten Sounds mit Funktion F3.4 (Seite 47) ein. Zum Stimmen wenden Sie sich an einen professionellen Klavierstimmer.
- Die Lautstärke des akustischen Klavierklangs lässt sich nicht am [VOLUME]-Regler einstellen.

Auswählen einer Voice für das Spiel mit digitalem Sound

TA3 SH3 SC3

In einem der Modi Quiet, TransAcoustic oder Layer können Sie verschiedene Preset-Voices auf dem Klavier spielen. Für Informationen über die verfügbaren Voices beachten Sie die „Voice-Liste“ auf Seite 23.

1 Drücken Sie mehrmals die Menu-Taste, bis die [VOICE]-LED orange leuchtet.

Die aktuell ausgewählte Voice-Nummer wird im Display angezeigt.

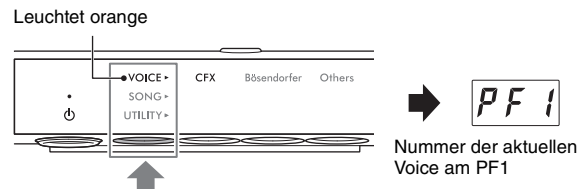

2 Verwenden Sie den [VALUE]-Regler oder eine der Tasten 1–3, um die gewünschte Voice auszuwählen.

Die ausgewählte Voice ist anhand der LED und im Display erkennbar.

◆ [VALUE]-Regler

Beim Drehen des Reglers wird gemäß der Reihenfolge in der Voice-Liste auf- oder abwärts auf die jeweils nächste Voice umgeschaltet. Durch Drücken auf den Regler wird sofort die Voice CFX Grand (PF1) ausgewählt.



◆ Taste 1 [CFX]

Durch Drücken auf diese Taste wird sofort die Voice CFX Grand (PF1) ausgewählt.

◆ Taste 2 [Bösendorfer]

Durch Drücken dieser Taste wird die Bösendorfer-Voice (PF2) ausgewählt.

◆ Taste 3 [Others]

Durch Drücken dieser Taste wird nacheinander die jeweils erste Voice in jeder Kategorie ausgewählt. Während das Gerät eingeschaltet ist, wird die Auswahl der zuletzt mit Taste 3 [Others] ausgewählten Voice beibehalten. Durch Drücken der Taste 3 [Others] wird sofort die zuletzt ausgewählte Voice aufgerufen. Wenn das Gerät ausgeschaltet wird, wird die Voice für Taste 3 auf „PF3“ zurückgesetzt.

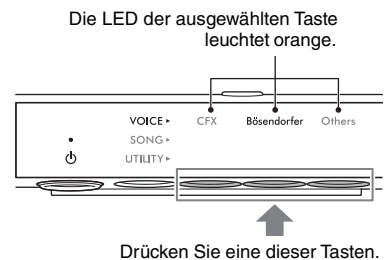

HINWEIS

Hören Sie sich die Demo-Songs für die einzelnen Voices an (Seite 24), um die Eigenschaften der Voices zu hören und kennenzulernen.

Einstellen der Voice auf „---“ (Stummschalten des digitalen Klangs)

Wenn Sie auf den [VOLUME]-Regler drücken, wird die Voice auf „---“ eingestellt, so dass Sie auf der Tastatur spielen können, ohne einen digitalen Sound zu erzeugen. Andere Funktionen können jedoch verwendet werden. Diese Einstellung kann in Situationen wie dem akustischen Spiel auf dem Instrument und Nutzung der Rhythmusfunktion (Seite 41) oder der Aufnahmefunktion (Seite 29) verwendet werden. Sie können auch „---“ auswählen, indem Sie den [VALUE]-Regler drehen.



HINWEIS

Bei einem Flügel ohne Stummschaltungshebel kann „---“ nur ausgewählt werden, wenn die [Aco.]-LED leuchtet.

Beim Einschalten wird standardmäßig die Voice „CFX Grand“ (PF1) ausgewählt. Wenn die Voice-Backup-Funktion mit Funktion F7.3 (Seite 51) eingeschaltet ist, wird beim nächsten Ausschalten die zuletzt ausgewählte Voice vor dem Ausschalten aufgerufen.

Voice-Liste

Einzelheiten zu den verschiedenen Voices finden Sie auf Seite 69.

TA3 SH3 SC3

Taste	Anzeige	Voice-Name
Taste 1 [CFX]	<i>PF 1</i>	CFX Grand (Binaural CFX Grand*)
Taste 2 [Bösendorfer]	<i>PF 2</i>	Bösendorfer (Binaural Bösendorfer*)
Taste 3 [Others]	<i>PF 3</i>	Pop Grand
	<i>PF 4</i>	Ballad Grand
	<i>PF 5</i>	Upright Piano
	<i>FP 1</i>	Scarlatti Piano
	<i>FP 2</i>	Mozart Piano
	<i>FP 3</i>	Beethoven Piano
	<i>FP 4</i>	Chopin Piano
	<i>EP 1</i>	Stage E.Piano
	<i>EP 2</i>	DX E.Piano
	<i>EP 3</i>	Vintage EP
	<i>HS 1</i>	Harpsichord 8'
	<i>HS 2</i>	Harpsi. 8'+4'
	<i>HS 3</i>	Vibraphone
	<i>HS 4</i>	Celesta
	<i>Or 1</i>	Organ Principal
	<i>Or 2</i>	Organ Tutti
	<i>Or 3</i>	Jazz Organ
	<i>Pd 1</i>	Strings
	<i>Pd 2</i>	Choir
	<i>Pd 3</i>	Synth Pad
<i>LY 1</i>	Piano + Strings	
<i>LY 2</i>	Piano + Pad	
<i>LY 3</i>	Piano + DX E.Piano	
—	- - -	(Kein Digitalsound)

TA3 SH3 SC3

Taste	Anzeige	Voice-Name
Taste 1 [CFX]	<i>PF 1</i>	CFX Grand (Binaural CFX Grand*)
Taste 2 [Bösendorfer]	<i>PF 2</i>	Bösendorfer (Binaural Bösendorfer*)
Taste 3 [Others]	<i>PF 3</i>	Upright Piano
	<i>EP 1</i>	Stage E.Piano
	<i>EP 2</i>	DX E.Piano
	<i>EP 3</i>	Vintage EP
	<i>HS 1</i>	Harpsichord 8'
	<i>HS 2</i>	Celesta
	<i>Or 1</i>	Organ Principal
	<i>Or 2</i>	Jazz Organ
	<i>Pd 1</i>	Strings
	<i>Pd 2</i>	Synth Pad
	—	- - -

* Wenn die Funktion F4.1 (Binaural) aktiviert ist (Seite 49), wird durch Anschließen eines Kopfhörers automatisch der Binaural-Sampling-Sound für die Voices PF1 (CFX Grand) oder PF2 (Bösendorfer) aktiviert.

3 Wiedergeben und Aufnahmen von Songs

Die Preset-Songs, Ihr aufgenommenes Spiel und im Handel erhältliche Songs werden in dieser Anleitung als „Songs“ bezeichnet. Mit diesem Instrument können Sie sowohl MIDI- als auch Audio-Songs wiedergeben und aufnehmen.

• MIDI-Songs

Ein MIDI-Song besteht aus den Informationen über Ihr Tastaturspiel und ist keine Aufzeichnung des eigentlichen Klangs. Die Informationen über Ihr Tastaturspiel beziehen sich darauf, welche Tasten zu welchem Zeitpunkt und mit welcher Anschlagstärke angeschlagen wurden – analog zur Notenschrift. Anhand der aufgezeichneten Spielinformationen erzeugt der Klangerzeuger durch Ansteuerung der Voices den entsprechenden Klang. Dieses Instrument kann MIDI-Songs im SMF-Format (Standard MIDI File) wiedergeben (Dateierweiterung: .mid).

• Audio-Songs

Ein Audio-Song ist eine Aufzeichnung des eigentlichen gespielten Klangs. Diese Daten werden auf die gleiche Weise aufgezeichnet wie bei Voice-Recordern usw. Wie bei einem Smartphone oder einem tragbaren Music Player usw. kann dieses Instrument Audiodaten im WAV-Format wiedergeben (Dateinamenerweiterung: .wav mit 44,1 kHz/16-Bit-Auflösung, Stereo).

Song-Wiedergabe

TA3 SH3 SC3

Song-Kategorie (Songs, die wiedergegeben werden können)

Song-Kategorie		Song-Nr.	Beschreibung	
Voice-Demo (MIDI)	<i>D.</i>	d.01–d.25/ d.01–d.12	Demo-Songs, mit denen die Voices dieses Instruments vorgeführt werden (Seite 72).	
Preset (MIDI)	<i>P.</i>	P.01–P.50	50 klassische Klavierstücke als in diesem Instrument (Seite 73) gespeicherte Presets.	
USB-Flash-Laufwerk*	User (Audio)	<i>A.</i>	A.00–A.99	Audio-Songs, die mit diesem Instrument aufgenommen und auf einem USB-Flash-Laufwerk (Seite 29) gespeichert wurden.
	External (Audio)	<i>E.</i>	C.00–C.99, 100–399	Externe Audio-Songs, die käuflich erworben oder auf einem Computer usw. aufgenommen und auf einem USB-Flash-Laufwerk gespeichert wurden.
	User (MIDI)	<i>S.</i>	S.00–S.99	MIDI-Songs, die mit diesem Instrument aufgenommen und auf einem USB-Flash-Laufwerk (Seite 29) gespeichert wurden.
	External (MIDI)	<i>F.</i>	F.00–F.99, 100–399	Externe MIDI-Songs, die käuflich erworben oder auf einem Computer usw. aufgenommen und auf einem USB-Flash-Laufwerk gespeichert wurden.
Interner Speicher	User (MIDI)	<i>U.</i>	U.01–U.10	MIDI-Songs, die im internen Speicher dieses Instruments (Seite 29) aufgenommen wurden.

* Die Song-Kategorien für das USB-Flash-Laufwerk werden nur dann angezeigt, wenn ein USB-Flash-Laufwerk angeschlossen ist. Die Kategorien für externe Songs werden nur dann angezeigt, wenn entsprechende Daten vorhanden sind.

HINWEIS

Songs, die auf diesem Instrument aufgenommen werden, werden „User“-Songs genannt, und Songs, die auf andere Weise oder auf anderen Instrumenten erstellt wurden, werden als „externe“ Songs (External) bezeichnet. Wenn Sie einen Song auf einem USB-Flash-Laufwerk aufnehmen, wird automatisch ein Ordner namens „USER FILES“ angelegt, und der aufgenommene User-Song wird in diesem Ordner gespeichert. Songs im Ordner „USER FILES“ werden als User-Songs behandelt, Songs an einem anderen Speicherort werden als externe Songs behandelt. Informationen über die der Wiedergabereihenfolge von Songs im USB-Flash-Laufwerk finden Sie auf Seite 26.

- 1** (Nur dann, wenn Sie einen Song von einem USB-Flash-Laufwerk wiedergeben)
Schließen Sie das USB-Flash-Laufwerk an der [USB TO DEVICE]-Buchse an.
 Lesen Sie vor Verwendung des USB-Flash-Laufwerks in jedem Fall den Abschnitt „Anschließen von USB-Geräten“ auf Seite 55.

- 2** Drücken Sie mehrmals die Menu-Taste, bis die [SONG]-LED orange leuchtet.

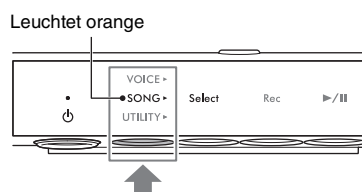

- 3** Drücken Sie Taste 1 [Select] mehrmals, um die Song-Kategorie (Seite 24) auszuwählen.

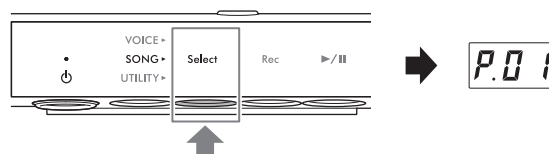

- 4** Drehen Sie am [VALUE]-Regler und wählen Sie den gewünschten Song aus.

Wenn eines der folgenden Displays aufgerufen wird, werden alle Songs der Kategorie fortlaufend wiedergegeben, bis Sie die Wiedergabe stoppen. Wenn Sie einzelne Song-Nummern aufrufen, wird nur der ausgewählte Song abgespielt.

- *.rd (Zufallswiedergabe): Alle Songs der ausgewählten Kategorie werden in zufälliger Reihenfolge abgespielt.
- *.AL (Wiederholte Wiedergabe): Alle Songs der ausgewählten Kategorie werden in numerischer Reihenfolge abgespielt.

Das Sternchen (*) zeigt eine der Song-Kategorien an. Beispielsweise werden durch Auswahl von „Prd“ alle Preset-Songs in zufälliger Reihenfolge abgespielt.

HINWEIS

- Drücken des [VALUE]-Reglers wählt den ersten Song in der gewählten Song-Kategorie aus.
- Die kontinuierliche Wiedergabe steht nicht für Voice-Demo-Songs zur Verfügung.

- 5** Drücken Sie die Taste 3 [▶/||] (Wiedergabe/Pause), um die Wiedergabe zu starten.

Die [▶/||]-LED (Wiedergabe/Pause) leuchtet, und die aktuelle Position (Taktnummer oder vergangene Zeit) erscheint im Display. Der Punkt unten rechts im Display blinkt im MIDI-Song-Tempo (oder, wenn ein Audio-Song wiedergegeben wird, im Tempo des Metronoms). Informationen zu Wiedergabevorgängen finden Sie auf Seite 27.

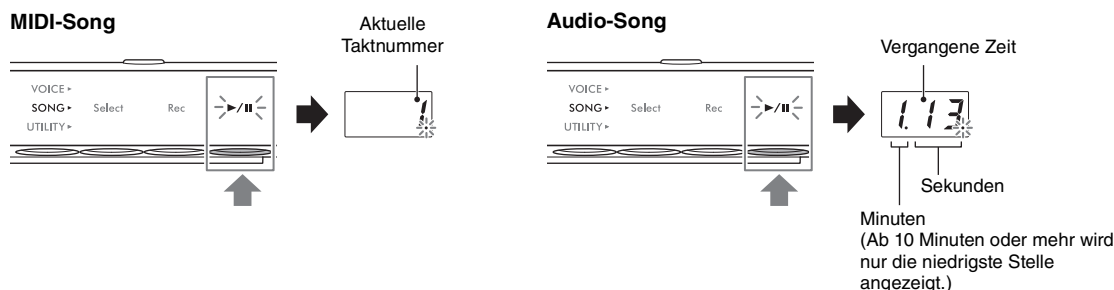

HINWEIS

Die aktuelle Position wird bei der Wiedergabe von Voice-Demo-Songs nicht angezeigt.

Normalerweise stoppt die Wiedergabe automatisch, wenn bei der Wiedergabe das Ende des ausgewählten Songs erreicht ist. Um die Wiedergabe von Hand zu stoppen, drücken Sie während der Wiedergabe die Taste 1 [Select].

Wiedergabereihenfolge von Songs von einem USB-Flash-Laufwerk

Die auf dem USB-Flash-Laufwerk gespeicherten Songs werden in der folgenden Reihenfolge sortiert und abgespielt.

User-Songs werden wie folgt benannt und im Ordner „USER FILES“ gespeichert. Songs werden in aufsteigend numerischer Reihenfolge der Song-Nummern abgespielt (**).

- USERSONG**.MID (MIDI-Song)
- USERAUDIO**.WAV (Audio-Song)

Externe Songs werden zunächst in numerischer und dann aus weiteren Ordnern in alphabetischer Reihenfolge abgespielt. Der Stammordner hat Vorrang vor den allgemeinen Ordnern.

USB-Flash-Laufwerk

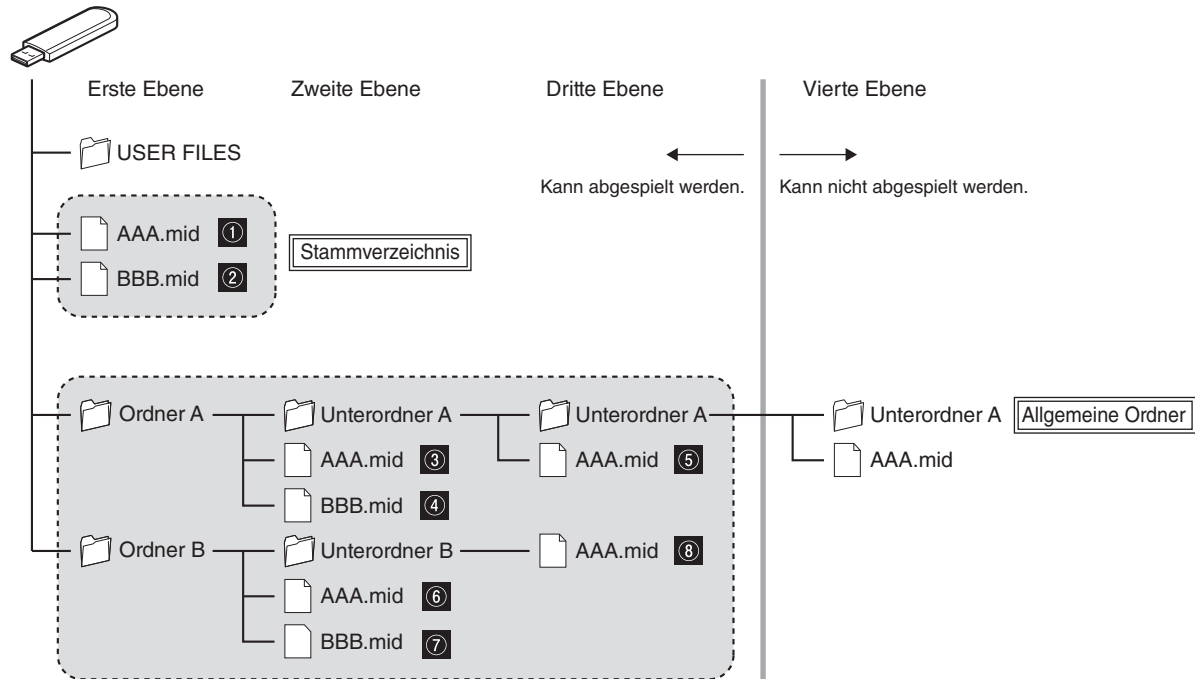

HINWEIS

Dieses Instrument kann keine Song-Dateien erkennen, die auf einer tieferen Ordnebene als der dritten gespeichert sind. Wenn Sie Song-Dateien auf einem USB-Flash-Laufwerk mithilfe eines Computers verwalten, achten Sie darauf, sie im Ordner der ersten, zweiten oder dritten Ebene zu speichern.

Bedienvorgänge während der Wiedergabe

Die Wiedergabe wird fortgesetzt, auch wenn Sie im Menü während der Song-Wiedergabe zwischen VOICE/SONG/UTILITY umschalten. Die folgenden Bedienvorgänge stehen während der Wiedergabe nur dann zur Verfügung, wenn Sie SONG ausgewählt haben.

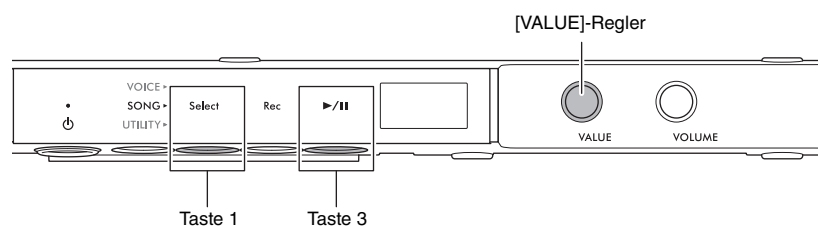

• Pause

Drücken Sie die Taste 3 [▶/||] (Wiedergabe/Pause), um die Wiedergabe zu pausieren. Die im Display angezeigte Wiedergabeposition pausiert ebenfalls, und die [▶/||]-LED (Wiedergabe/Pause) blinkt. Durch erneutes Drücken der Taste wird die Song-Wiedergabe von der aktuellen Position an fortgesetzt.

• Stopp

Drücken Sie die Taste 1 [Select], um die Wiedergabe zu stoppen. Am Ende des aktuellen Songs stoppt die Wiedergabe automatisch. Wenn der Song durch Drücken von Taste 3 [▶/||] (Wiedergabe/Pause) erneut gestartet wird, beginnt die Wiedergabe von Anfang an.

• Vorspulen/Zurückspulen

Drehen Sie den [VALUE]-Regler nach links, um zurückzuspulen, und drehen Sie ihn nach rechts, um vorzuspulen. MIDI-Songs werden um einen Takt zurück- oder vorverschoben; Audio-Songs werden um jeweils eine Sekunde verschoben.

HINWEIS

Die Funktionen Vor- und Zurückspulen sind für Voice-Demo-Songs nicht verfügbar.

• Rückkehr zum Song-Anfang

Drücken Sie während der Wiedergabe auf den [VALUE]-Regler, um zum Anfang des Songs zu springen.

HINWEIS

Während der Wiedergabe eines Voice-Demo-Songs wählt dieser Vorgang den Voice-Demo-Song „d.01“ aus.

• Einstellen des Wiedergabetempos

Sie können das Tempo eines MIDI-Songs bzw. die Geschwindigkeit eines Audio-Songs während der Wiedergabe ändern. Dies lässt sich mit dem gleichen Bedienvorgang wie für das Metronomtempo einstellen. Genauere Informationen finden Sie unter Seite 39.

MIDI-Songs:

Das Tempo lässt sich auf einen Wert zwischen 5 und 500 Schlägen pro Minute einstellen. Es kann auch eingestellt werden, während der Song auf Pause geschaltet ist. Wenn der Song stoppt, wird die Grundeinstellung wiederhergestellt.

Audio-Songs:

Die Geschwindigkeit kann ausgehend von der Originalgeschwindigkeit (100 %) im Bereich zwischen 75 % und 125 % verändert werden. Der Einstellungswert bleibt erhalten, bis ein anderer Song ausgewählt wird.

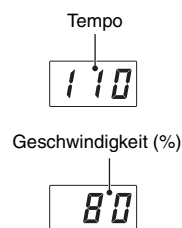

HINWEIS

- Bei MIDI-Songs mit Tempoänderungen mitten im Song wird das Tempo relativ zum Gesamttempo geändert. Beispiel: Bei einem Song, der auf ein Anfangstempo von 100 gestellt ist und sich an einer Stelle im Song auf 120 ändert, wird durch eine Änderung des Anfangstempos auf 110 (um 10 % schneller) nach dem Tempowechsel der Wert 132 eingestellt sein (ebenfalls um 10 % schneller).
- Wenn das Tempo eines MIDI-Songs geändert wird, wird das Metronom-Tempo auf denselben Tempowert geändert. Die Audio-Song-Geschwindigkeit beeinflusst nicht das Metronomtempo.
- Während der Audio-Song pausiert und das Metronom zu hören ist, betreffen jegliche Änderungen nur das Metronomtempo und nicht die Geschwindigkeit des Audio-Songs.

Wiedergabe-Part (rechte/linke Hand) für einen MIDI-Song festlegen

Je nach MIDI-Song, z. B. Preset-Songs, können die Song-Daten unabhängige Parts für die rechte und linke Hand enthalten. Mit dieser Art von Song-Daten können Sie den Wiedergabe-Part festlegen und den Part der einen Hand üben, während der andere Part vom Instrument gespielt wird.

HINWEIS

- Ein MIDI-Song besteht aus 16 Kanälen, und bei jedem der Preset-Songs wird der Part für die rechte Hand Kanal 1 und der für die linke Hand Kanal 2 zugewiesen. Bei diesem Instrument können nur Kanäle 1 und 2 unabhängig voneinander stummgeschaltet werden; Kanäle 3–16 werden immer abgespielt.
- Sie können den Wiedergabe-Part nicht für Songs angeben, die auf den Kanälen 1 oder 2 keine Daten aufweisen, oder für Voice-Demo-Songs.

1 Wählen Sie einen MIDI-Song aus und starten Sie dann die Wiedergabe (Schritte 1–5 auf Seite 25).

2 Halten Sie die Taste 1 [Select] mindestens zwei Sekunden lang gedrückt, um den Wiedergabe-Part im Display aufzurufen.

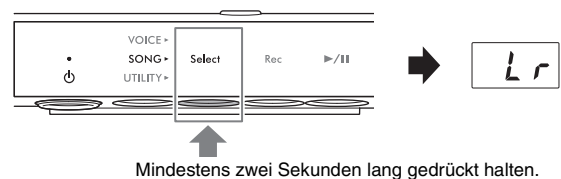

3 Drehen Sie am [VALUE]-Regler und wählen Sie den abzuspielenden Part aus. Die Wiedergabe wird mit dem/den ausgewählten Part(s) fortgesetzt.

- **Lr**: Gibt die Parts beider Hände wieder.
- **r**: Gibt nur den Part der rechten Hand wieder.
- **L**: Gibt nur den Part der linken Hand wieder.

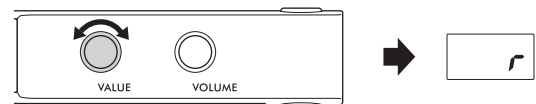

Sie können den Wiedergabe-Part auch bei angehaltener Song-Wiedergabe angeben. Wenn Sie die Wiedergabe anhalten, wird die Einstellung auf „Lr“ zurückgesetzt.

Aufnehmen des eigenen Spiels

TA3 SH3 SC3

Dieses Instrument ermöglicht es Ihnen, Ihr Spiel mithilfe der folgenden beiden Methoden aufzunehmen.

• MIDI-Aufnahme

Bei dieser Methode können Sie Ihr Spiel auf diesem Instrument als MIDI-Song (SMF-Format 0) aufnehmen. Im internen Speicher können bis zu 10 MIDI-Songs (mit maximal 500 KB/Song) und bis zu 100 auf einem USB-Flash-Laufwerk gespeichert werden. Ein MIDI-Song verbraucht im Vergleich zu einem Audio-Song nur eine geringe Datenmenge. Bei der MIDI-Aufnahme können Sie jeden Part getrennt aufzeichnen.

• Audioaufnahme

Bei dieser Methode können Sie Ihr Spiel auf diesem Instrument als Audio-Song (WAV-Format) aufnehmen. Bis zu 100 Audio-Songs können (mit maximal 80 Minuten/Song) auf einem USB-Flash-Laufwerk gespeichert werden. Das vom externen Gerät (Computer oder Smart-Gerät) zugeführte Audiosignal* kann ebenfalls aufgenommen werden.

Wenn der Song auf einem USB-Flash-Laufwerk aufgenommen wurde, wird ein MIDI-Song mit „USERSONG**.MID“ benannt (**: 00–99) und ein Audio-Song wird „AUDIOSONG**.WAV“ benannt und im Ordner „USER FILES“ gespeichert.

HINWEIS

- Der Ausdruck „Audio-Eingangssignal“ bezieht sich hier auf Audiodaten, die von externen Geräten wie z. B. einem Computer oder Smart-Gerät an dieses Instrument gesendet werden, wenn das Instrument über eine der Buchsen [AUX IN], [USB TO HOST], Wireless LAN oder Bluetooth mit diesen Geräten verbunden wird. Informationen über den Anschluss externer Geräte finden Sie in Kapitel 5 (Seite 55).
- Während der Song-Wiedergabe können Sie keine Aufnahme starten. Achten Sie darauf, vorher die Wiedergabe anzuhalten.
- Der Klang des akustischen Klaviers/Flügels kann nicht aufgezeichnet werden. Im Layer-Modus (Seite 21) wird nur der digital erzeugte Klang aufgenommen.
- Wenn die Voice auf „---“ eingestellt ist, wird bei der MIDI-Aufnahme mit der Voice CFX Grand aufgezeichnet, während bei der Audio-Aufnahme überhaupt kein Sound aufgenommen wird.

Grundsätzliches Aufnahmeverfahren (MIDI-/Audio-Aufnahme)

1

(Nur bei Aufnahme eines Songs auf einem USB-Flash-Laufwerk)

Schließen Sie ein USB-Flash-Laufwerk an der [USB TO DEVICE]-Buchse an.

Lesen Sie vor Verwendung des USB-Flash-Laufwerks in jedem Fall den Abschnitt „Anschließen von USB-Geräten“ auf Seite 55.

2

Nehmen Sie notwendige Einstellungen vor wie z. B. Voice-Auswahl (Seite 22).

3

Drücken Sie mehrmals die Menu-Taste, bis die [SONG]-LED orange leuchtet.

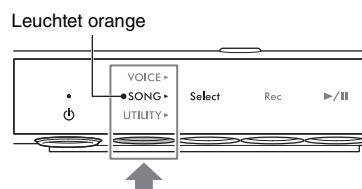

4 Drücken Sie mehrmals Taste 1 [Select], um das Aufnahmeformat (Song-Kategorie) auszuwählen.

- Bei MIDI-Aufnahme im internen Speicher: U. (U.01–U.10)
- Bei MIDI-Aufnahme auf einem USB-Flash-Laufwerk: S. (S.00–S.99)
- Bei Audio-Aufnahme auf einem USB-Flash-Laufwerk: A. (A.00–A.99)

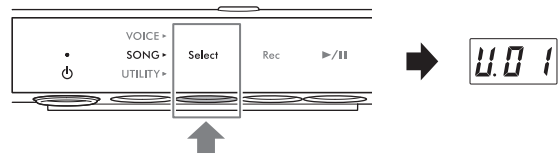

5 Drehen Sie am [VALUE]-Regler und wählen Sie die gewünschte Song-Nummer aus.

Sie können überprüfen, ob der ausgewählte Song bereits aufgezeichnete Daten enthält, indem Sie das Display prüfen.

ACHTUNG

Wenn unter der ausgewählten Song-Nr. Daten enthalten sind, bedenken Sie, dass durch Aufnahme neuer Daten die vorher aufgezeichneten Daten überschrieben werden.

Wenn Sie zum Metronomklang spielen möchten, schalten Sie das Metronom hier ein (Seite 38). Der Metronom-Klang wird nicht mit aufgenommen.

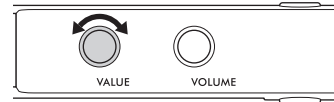

Wenn ein Song Daten enthält:



Drei Punkte leuchten.

Wenn ein Song keine Daten enthält:



Nur der Punkt ganz links leuchtet.

6 Drücken Sie Taste 2 [Rec], um die Aufnahmebereitschaft zu aktivieren.

Die [Rec]-LED leuchtet rot, und die [▶/||]-LED (Wiedergabe/Pause) blinkt.

Wenn Sie die Rhythmuswiedergabe zusammen mit

Ihrem Spiel aufnehmen möchten, starten Sie den Rhythmus in diesem Schritt (Seite 41). Um die Wiedergabe in dem Moment zu starten, sobald Sie auf der Tastatur spielen, schalten Sie die Synchronstartfunktion in Funktion F6.5 ein (Seite 51).

ACHTUNG

Wenn eine der Meldungen „EnP“ oder „FUL“ im Display erscheint, ist fast die gesamte Speicherkapazität des internen Speichers oder des USB-Flash-Laufwerks erschöpft. Wir empfehlen, zuerst alle nicht benötigten User-Songs (Seite 35) zu entfernen, um eine ausreichende Speicherkapazität zu gewährleisten. Wenn „EnP“ erscheint, können Sie die Aufnahme zwar starten, aber Ihre Spieldaten werden eventuell nicht richtig gespeichert oder die Aufnahme könnte automatisch abgebrochen werden. Wenn „FUL“ erscheint, können Sie die Aufnahme nicht starten.

HINWEIS

Um die Aufnahmebereitschaft aufzuheben, drücken Sie Taste 2 [Rec] erneut.

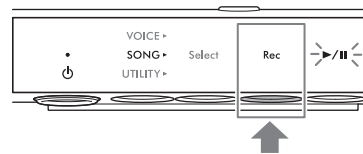

7 Spielen Sie auf der Tastatur, um die Aufnahme zu starten.

Wenn Sie einen leeren Bereich am Song-Anfang aufnehmen möchten, drücken Sie die Taste 3 [▶/||] (Wiedergabe/Pause), um die Aufnahme zu starten.

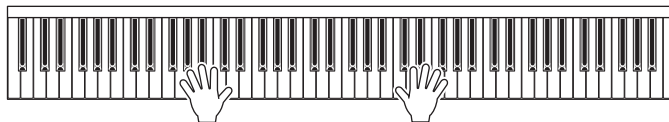

Die [▶/||]-LED (Wiedergabe/Pause) leuchtet auf, und die aktuelle Position (Taktnummer oder vergangene Zeit) wird während der Aufnahme im Display angezeigt.

ACHTUNG

Wenn während oder nach der Aufnahme „FUL“ im Display erscheint, zeigt dies an, dass der interne Speicher oder der Speicherplatz auf dem USB-Flash-Laufwerk voll ist, und dass die Daten oder ein Teil davon nicht gespeichert werden. Wir empfehlen, zuerst alle nicht benötigten User-Songs (Seite 35) zu löschen, um eine ausreichende Speicherkapazität zu gewährleisten.

MIDI-Song



Taktnummer

Audio-Song

Vergangene Zeit



Sekunden

Minuten
(Ab 10 Minuten oder mehr wird nur die niedrigste Stelle angezeigt.)

8 Wenn Ihr Spiel beendet ist, drücken Sie die Taste 2 [Rec] oder die Taste 3 [▶/||] (Wiedergabe/Pause), um die Aufnahme zu stoppen.

Striche erscheinen nacheinander im Display und zeigen an, dass die aufgezeichneten Daten gespeichert wurden.

Nachdem die Daten gespeichert wurden, erscheint die Meldung „End“ zusammen mit der Nummer des aufgenommenen Songs. Durch Drücken der Taste 3 [▶/||] (Wiedergabe/Pause) wird der aufgezeichnete Song wiedergegeben.

ACHTUNG

Während im Display nacheinander Striche erscheinen, schalten Sie das Instrument nicht aus. Andernfalls können die Daten im internen Speicher oder auf dem USB-Flash-Laufwerk beschädigt werden.

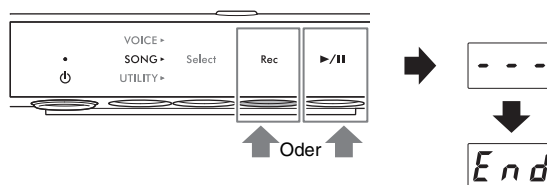

Unabhängige Aufnahme der Parts für die rechte und linke Hand (MIDI-Aufnahme)

Bei der MIDI-Aufnahme können Sie die Parts für die rechte und die linke Hand unabhängig voneinander aufzeichnen. Sie können beispielsweise zuerst den Part der rechten Hand aufnehmen und dann den Part der linken Hand, während Sie den soeben aufgenommenen Part der rechten Hand hören. Auf diese Weise können Sie einen komplexen Song erstellen, den Sie nicht mit beiden Händen spielen könnten.

1 Nehmen Sie den ersten Part auf. Befolgen Sie die Anweisungen unter „Grundsätzliche Aufnahmeverfahren“ (Schritte 1–6 auf Seite 29), um die Aufnahmebereitschaft zu aktivieren.

Wählen Sie in Schritt 4 die MIDI-Song-Kategorie aus (U.01–U.10 oder S.00–S.99).

Wenn Sie einen Rhythmus aufnehmen möchten, müssen Sie diesen mit dem ersten Part aufnehmen. Der Rhythmus-Part kann später nicht mehr hinzugefügt werden.

2 Halten Sie die Taste 1 [Select] mindestens zwei Sekunden lang gedrückt, um den aufzunehmenden Part im Display aufzurufen.

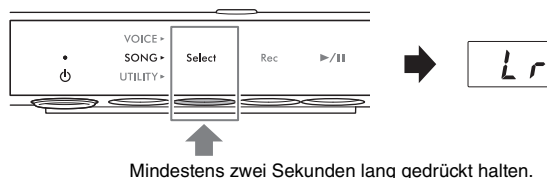

3 Drehen Sie am [VALUE]-Regler und wählen Sie den aufzunehmenden Part aus.

- r: Zum Aufnehmen des Parts für die rechte Hand
- L: Zum Aufnehmen des Parts für die linke Hand

HINWEIS

- Durch Auswählen von „Lr“ können Sie Parts für die rechte und linke Hand aufnehmen (mit der gleichen Bedienung wie unter „Grundsätzliche Vorgehensweise für die Aufnahme“).
- Um die Aufnahmebereitschaft aufzuheben, drücken Sie Taste 2 [Rec] erneut.

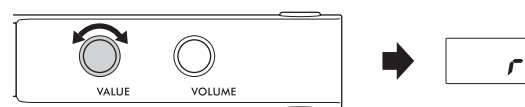

4 Spielen Sie auf der Tastatur, um die Aufnahme zu starten.

Wenn Sie einen leeren Bereich am Song-Anfang aufnehmen möchten, drücken Sie die Taste 3 [▶/||] (Wiedergabe/Pause), um die Aufnahme zu starten. Die [▶/||]-LED (Wiedergabe/Pause) leuchtet auf, und die aktuelle Taktnummer erscheint während der Aufnahme im Display.

ACHTUNG

Wenn während oder nach der Aufnahme „FUL“ im Display erscheint, zeigt dies an, dass der interne Speicher oder der Speicherplatz auf dem USB-Flash-Laufwerk voll ist, und dass die Daten oder ein Teil davon nicht gespeichert werden. Wir empfehlen, zuerst alle nicht benötigten User-Songs (Seite 35) zu löschen, um eine ausreichende Speicherkapazität zu gewährleisten.

5 Wenn Ihr Spiel beendet ist, drücken Sie die Taste 2 [Rec] oder die Taste 3 [▶/||] (Wiedergabe/Pause), um die Aufnahme zu stoppen.

Striche erscheinen nacheinander im Display und zeigen an, dass die aufgezeichneten Daten gespeichert wurden.

Nachdem die Daten gespeichert wurden, erscheint die Meldung „End“ zusammen mit der Nummer des aufgenommenen Songs. Durch Drücken der Taste 3 [▶/||] (Wiedergabe/Pause) wird der aufgezeichnete Song wiedergegeben.

ACHTUNG

Während im Display nacheinander Striche erscheinen, schalten Sie das Instrument nicht aus. Andernfalls können die Daten im internen Speicher oder auf dem USB-Flash-Laufwerk beschädigt werden.

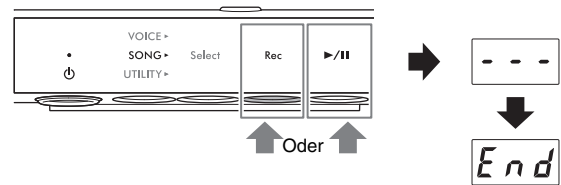

6 Nehmen Sie den zweiten Part auf. Drücken Sie Taste 2 [Rec], um die Aufnahmebereitschaft wieder zu aktivieren.

Die [Rec]-LED leuchtet rot, und die [▶/||]-LED (Wiedergabe/Pause) blinkt.

HINWEIS

Um die Aufnahmebereitschaft aufzuheben, drücken Sie Taste 2 [Rec] erneut.

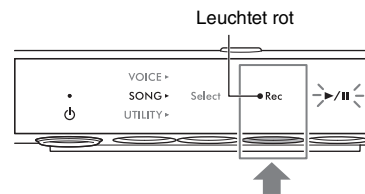

7 Halten Sie die Taste 1 [Select] mindestens zwei Sekunden lang gedrückt, um den aufzunehmenden Part im Display aufzurufen.

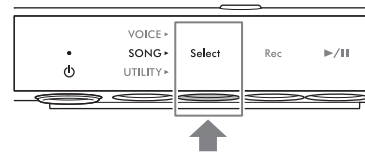

Mindestens zwei Sekunden lang gedrückt halten.

8 Drehen Sie am [VALUE]-Regler und wählen Sie den aufzunehmenden Part aus.

Wenn der ausgewählte Part bereits aufgezeichnete Daten enthält, leuchtet rechts von „L“ oder „r“ ein Punkt im Display.

ACHTUNG

Wenn der ausgewählte Part Daten enthält, bedenken Sie, dass durch Aufnahme neuer Daten die vorher aufgezeichneten Daten überschrieben werden.

HINWEIS

Um die Aufnahme abubrechen, drücken Sie Taste 2 [Rec].

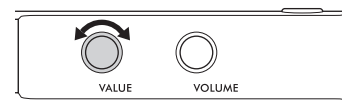

Wenn der Part Daten enthält:



Ein Punkt leuchtet auf.

9 Spielen Sie auf der Tastatur, um die Aufnahme zu starten.

Wenn Sie die Wiedergabe des aufgenommenen Parts vorher starten möchten, drücken Sie die Taste 3 [▶/||] (Wiedergabe/Pause), um die Aufnahme zu starten. Die [▶/||]-LED (Wiedergabe/Pause) leuchtet auf, und die aktuelle Taktnummer erscheint während der Aufnahme im Display.

ACHTUNG

Wenn während oder nach der Aufnahme „FUL“ im Display erscheint, zeigt dies an, dass der interne Speicher oder der Speicherplatz auf dem USB-Flash-Laufwerk voll ist, und dass die Daten oder ein Teil davon nicht gespeichert werden. Wir empfehlen, zuerst alle nicht benötigten User-Songs (Seite 35) zu löschen, um eine ausreichende Speicherkapazität zu gewährleisten.

10

Wenn Ihr Spiel beendet ist, drücken Sie die Taste 2 [Rec] oder die Taste 3 [▶/||] (Wiedergabe/Pause), um die Aufnahme zu stoppen.

Striche erscheinen nacheinander im Display und zeigen an, dass die aufgezeichneten Daten gespeichert wurden. Nachdem die Daten gespeichert wurden, erscheint die Meldung „End“ zusammen mit der Nummer des aufgenommenen Songs. Durch Drücken der Taste 3 [▶/||] (Wiedergabe/Pause) wird der aufgezeichnete Song wiedergegeben.

ACHTUNG

Während im Display nacheinander Striche erscheinen, schalten Sie das Instrument nicht aus. Andernfalls können die Daten im internen Speicher oder auf dem USB-Flash-Laufwerk beschädigt werden.

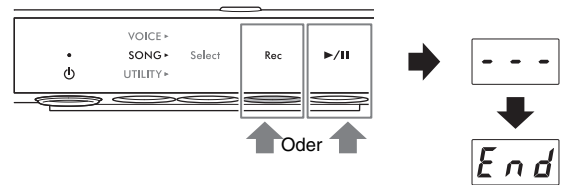

Umgang mit User-Song-Dateien

TA3 SH3 SC3

Sie können einen aufgezeichneten User-Song im internen Speicher auf ein USB-Flash-Laufwerk kopieren. Sie können auch im internen Speicher oder auf einem USB-Flash-Laufwerk befindliche User-Songs löschen. Lesen Sie vor Verwendung des USB-Flash-Laufwerks in jedem Fall den Abschnitt „Anschließen von USB-Geräten“ auf Seite 55.

HINWEIS

Während ein Song aufgenommen oder wiedergegeben wird oder auf Pause geschaltet ist, können Sie diese Bedienvorgänge nicht ausführen. Denken Sie daran, den Song vorher zu stoppen.

Kopieren von User-Songs im internen Speicher auf ein USB-Flash-Laufwerk

Sie können einen im internen Speicher befindlichen User-Song auf das angeschlossene USB-Flash-Laufwerk kopieren. Wir empfehlen Ihnen, wichtige Song-Daten auf das USB-Flash-Laufwerk zu kopieren. Der kopierte Song wird im SMF-Format 0 im Ordner „USER FILES“ auf dem USB-Flash-Laufwerk gespeichert, und die Datei wird automatisch als „USERSONG**.MID“ benannt (**: Zahlenwerte).

HINWEIS

Voice-Demo- sowie Preset-Songs lassen sich nicht kopieren.

1 Schließen Sie ein USB-Flash-Laufwerk an der [USB TO DEVICE]-Buchse an.

2 Drücken Sie mehrmals die Menu-Taste, bis die [SONG]-LED orange leuchtet.

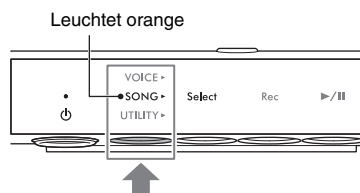

3 Drücken Sie die Taste 1 [Select], um die Song-Kategorie „U.“ (User-Song) auszuwählen.

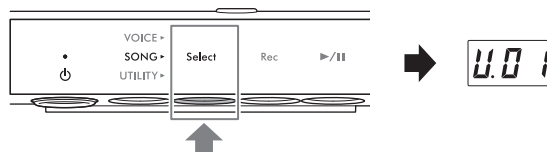

4 Drehen Sie am [VALUE]-Regler und wählen Sie die zu kopierende Song-Nummer (U.01–U.10) aus.

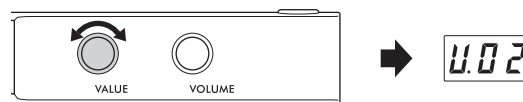

5 Drücken Sie mehrmals die Menu-Taste, bis die [UTILITY]-LED orange leuchtet.

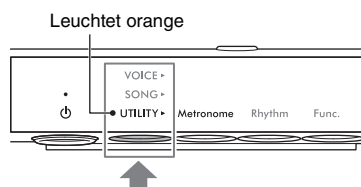

- 6** Drücken Sie Taste 3 [Func.], um die Funktionsnummer im Display anzuzeigen.

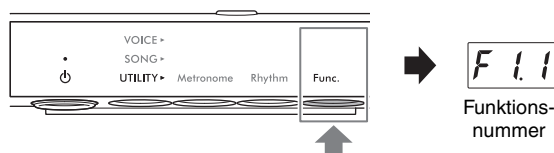

- 7** Drehen Sie am [VALUE]-Regler und wählen Sie „F5.4“ (User-Songs kopieren) aus.

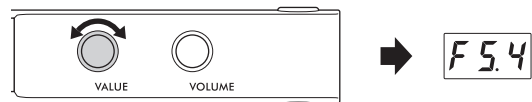

- 8** Drücken Sie Taste 3 [Func.], um „SAV“ im Display anzuzeigen.

Der MIDI-Song mit der niedrigsten Nummer auf dem USB-Flash-Laufwerk, der keine Daten enthält, wird automatisch als Kopierziel ausgewählt, und die Nummer wird im Display angezeigt.

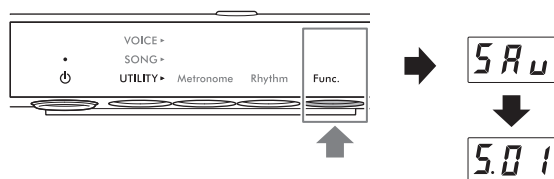

HINWEIS

- Um den Kopiervorgang abzubrechen, drücken Sie eine beliebige andere Taste als Taste 3, während die Song-Nummer angezeigt wird.
- Wenn kein leerer MIDI-Song auf dem USB-Flash-Laufwerk vorhanden ist, erscheint „FUL“ im Display, und der Kopiervorgang kann nicht abgeschlossen werden. Löschen Sie nicht benötigte User-Songs (siehe unten), und führen Sie dann den Kopiervorgang erneut aus.

- 9** Drücken Sie Taste 3 [Func.] erneut, um den Kopiervorgang zu starten.

Im Display erscheinen nacheinander Striche, was anzeigt, dass der Kopiervorgang ausgeführt wird. Nach Ende des Vorgangs erscheint im Display der Eintrag „End“.

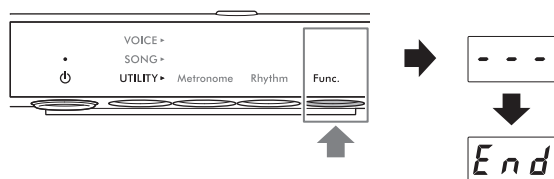

ACHTUNG

Während im Display nacheinander Striche erscheinen, schalten Sie das Instrument nicht aus. Andernfalls können die Daten im internen Speicher oder auf dem USB-Flash-Laufwerk beschädigt werden.

Löschen von User-Songs

Sie können im internen Speicher oder auf einem USB-Flash-Laufwerk befindliche User-Songs löschen.

HINWEIS

Es können nur User-Songs gelöscht werden.

- 1** (Nur dann, wenn Sie Songs auf einem USB-Flash-Laufwerk löschen)
Schließen Sie ein USB-Flash-Laufwerk an der [USB TO DEVICE]-Buchse an.

- 2** Drücken Sie mehrmals die Menu-Taste, bis die [SONG]-LED orange leuchtet.

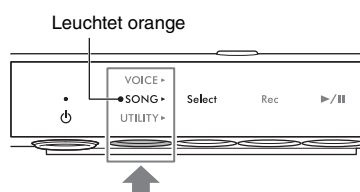

3 Drücken Sie die Taste 1 [Select], um die Kategorie des zu löschenden Songs auszuwählen.

- U. (U.01–U.10): User-Songs im internen Speicher (MIDI)
- S. (S.00–S.99): User-Songs auf einem USB-Flash-Laufwerk (MIDI)
- A. (A.00–A.99): User-Songs auf einem USB-Flash-Laufwerk (Audio)

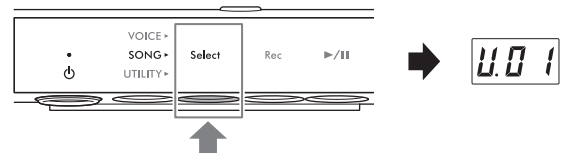

4 Drehen Sie am [VALUE]-Regler und wählen Sie die Nummer des zu löschenden Songs aus.

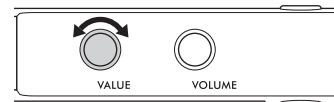

5 Drücken Sie mehrmals die Menu-Taste, bis die [UTILITY]-LED orange leuchtet.

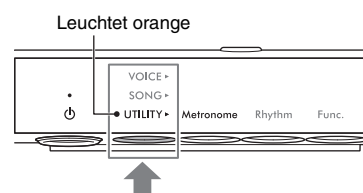

6 Drücken Sie Taste 3 [Func.], um die Funktionsnummer im Display aufzurufen.

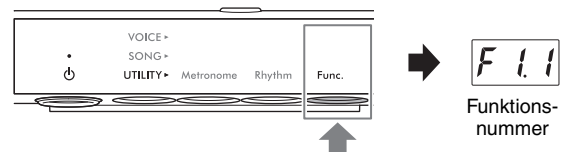

7 Drehen Sie am [VALUE]-Regler und wählen Sie „F5.5“ (User-Songs löschen) aus.

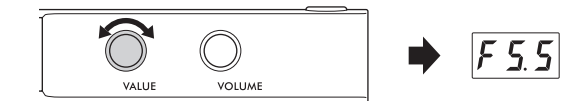

8 Drücken Sie Taste 3 [Func.], um „dEL“ im Display aufzurufen.

Daraufhin erscheint „n y“ im Display.

HINWEIS

Um den Löschvorgang abzubrechen, drücken Sie, während „n y“ angezeigt wird, eine beliebige andere Taste als Taste 3 [Func.].

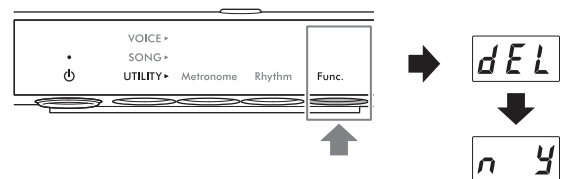

9 Drücken Sie Taste 3 [Func.] erneut, um den Löschvorgang zu starten.

Im Display erscheinen nacheinander Striche, was anzeigt, dass der Löschvorgang ausgeführt wird. Nach Ende des Vorgangs erscheint im Display der Eintrag „End“.

ACHTUNG

Während im Display nacheinander Striche erscheinen, schalten Sie das Instrument nicht aus. Andernfalls können die Daten im internen Speicher oder auf dem USB-Flash-Laufwerk beschädigt werden.

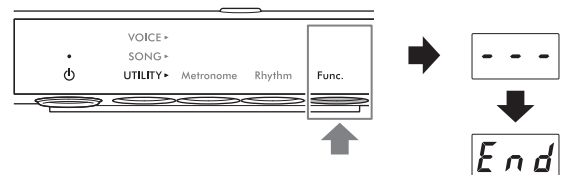

Einstellen des richtigen Zeichencodes für Song-Dateinamen

TA3 SH3 SC3

Wenn ein Song nicht vom angeschlossenen USB-Flash-Laufwerk aufgerufen werden kann, müssen Sie evtl. aus den folgenden zwei Einstellungen den entsprechenden Zeichencode auswählen, der mit dem Datei-/Ordnernamen kompatibel ist. Die vorgegebene Einstellung ist "Int".

- **Int (International):** Für die Wiedergabe von Songs mit Namen mit westeuropäischem Zeichenumfang (einschließlich Umlauten oder diakritischen Zeichen).
- **JA (Japanisch):** Für die Wiedergabe von Songs mit Namen mit japanischem Zeichenumfang und Alphabet (einschließlich Umlauten oder diakritischen Zeichen).

• Einstellen auf „JA“

Halten Sie die Menu-Taste und Taste 2 gedrückt und schalten Sie das Instrument mit der Taste [⏻] (Standby/On) ein. „JA“ erscheint im Display.

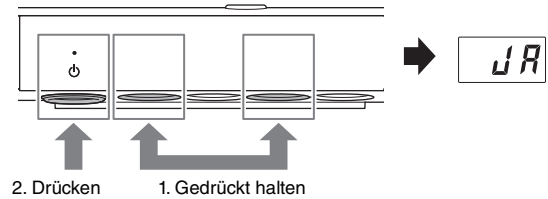

• Zum Einstellen auf „Int“

Halten Sie die Taste 2 gedrückt und schalten Sie das Instrument mit der Taste [⏻] (Standby/On) ein. „Int“ erscheint im Display.

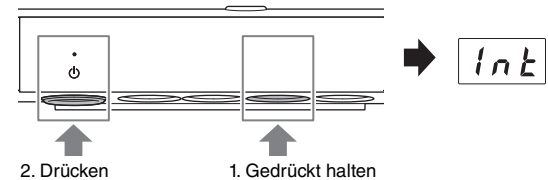

HINWEIS

Diese Einstellung bleibt auch beim Ausschalten erhalten.

Mit den hier beschriebenen Utility-Vorgängen können Sie das Metronom verwenden, Rhythmen wiedergeben und weitere wichtige und praktische Einstellungen für das Instrument vornehmen.

Verwenden des Metronoms

TA3 SH3 SC3

Durch die Verwendung des Metronoms können Sie mit einem genauen Tempo üben, und das tatsächliche Tempo durch Ihr Gehör überprüfen.

HINWEIS

(Nur beim TA3) Im Layer-Modus (Seite 21) können Sie zum Metronom spielen und dabei nur den akustischen Klang des Klaviers/Flügels hören, indem Sie die Voice auf „---“ (Seite 22) einstellen.

Ein- und Ausschalten des Metronoms

- 1** Drücken Sie mehrmals die Menu-Taste, bis die [UTILITY]-LED orange leuchtet.

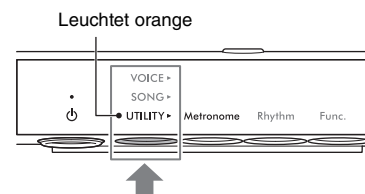

- 2** Wenn die [Metronome]-LED nicht orange leuchtet, drücken Sie Taste 1.

Das gegenwärtige Tempo wird im Display angezeigt.

HINWEIS

Wenn die [Metronome]-LED bereits orange leuchtet, wird durch Drücken der Taste 1 das Metronom gestartet.

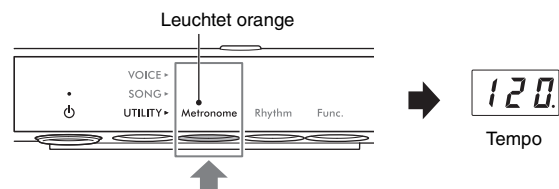

- 3** Drücken Sie die Taste 1 [Metronome], um das Metronom einzuschalten.

Während das Metronom erklingt, blinkt unten rechts im Display ein Punkt im aktuellen Tempo. Auch dann, wenn Sie im Menü zwischen VOICE/SONG/UTILITY umschalten, blinkt der Punkt weiter, während das Metronom läuft.

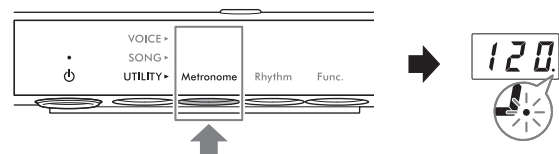

- 4** Um das Metronom zu stoppen, drücken Sie Taste 1 [Metronome], während die [Metronome]-LED orange leuchtet.

Einstellen des Tempos

Das Metronomtempo kann auf einen beliebigen Wert zwischen 5 und 500 bpm (beats per minute – Viertelschläge pro Minute) eingestellt werden. Während der Song-Wiedergabe (Seite 27) können Sie mit dem folgend beschriebenen Vorgang das Tempo eines MIDI-Songs oder die Geschwindigkeit eines Audio-Songs einstellen.

HINWEIS

- Wenn ein MIDI-Song wiedergegeben wird, wird läuft auch das Metronom gemäß dem Tempo und dem Taktmaß des Songs mit.
- Wenn ein Audio-Song wiedergegeben wird, ändert dieser Bedienvorgang nur die Wiedergabegeschwindigkeit des Songs. Das Metronomtempo ändert sich nicht.

1 Drücken Sie Taste 1 [Metronome] im UTILITY, um im Display das aktuelle Tempo aufzurufen.

2 Drehen Sie am [VALUE]-Regler, um das Tempo einzustellen.

Durch Drücken auf den [VALUE]-Regler wird die Standardeinstellung (120) wiederhergestellt.

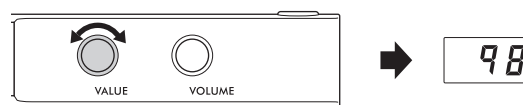

Auswählen des Taktmaßes (des Beats)

1 Drücken Sie im UTILITY-Modus mehrmals die Taste 1 [Metronome], bis die LED orange leuchtet.

2 Halten Sie die Taste 1 [Metronome] mindestens drei Sekunden lang gedrückt, um das eingestellte Taktmaß im Display aufzurufen.

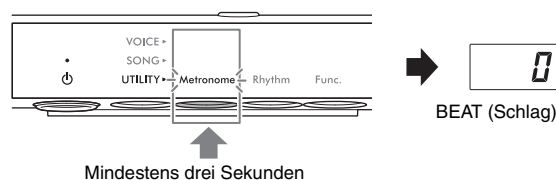

3 Drehen Sie am [VALUE]-Regler und wählen Sie den Schlag aus.

Der Schlag kann aus den Werten 0 und 2–6 ausgewählt werden. Bei allen Werten außer 0 wird der erste Schlag mit einem Glockenklang betont, um den Anfang eines Taktes zu markieren. Durch Drücken auf den [VALUE]-Regler wird die Standardeinstellung (0; keine Betonung auf 1. Taktschlag) wiederhergestellt. Durch Drücken auf die Taste 1 [Metronome] wird der Tempowert angezeigt.

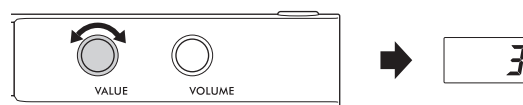

HINWEIS

Ein Takt entspricht bei diesem Instrument einer Viertelnote. Wenn Sie einen Song wiedergeben, der in anderen Einheiten als Viertelnoten geschrieben wurde, ändern Sie die Einstellung entsprechend (wenn Sie zum Beispiel einen Song mit 3/2-Takt spielen möchten, stellen Sie den Schlag auf 6 ein).

Anpassen der Metronomlautstärke

HINWEIS

Durch Ändern der Metronom-Lautstärke ändert sich auch die Rhythmus-Lautstärke (Seite 43). Die Lautstärke kann auch in der Funktion F6.1 eingestellt werden (Seite 50).

1 Drücken Sie im UTILITY-Modus mehrmals die Taste 1 [Metronome], bis die LED orange leuchtet.

2 Halten Sie Taste 1 [Metronome] gedrückt und drehen Sie am [VALUE]-Regler, um die Metronom-Lautstärke einzustellen.

Die Lautstärke kann im Wertebereich von 1–20 eingestellt werden. Durch Drücken auf den [VALUE]-Regler wird die Standardeinstellung (15) wiederhergestellt.

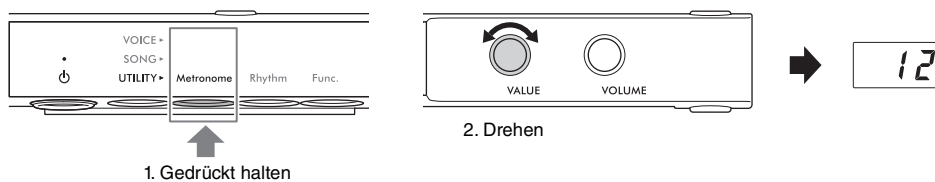

Klavierspiel zur Rhythmuswiedergabe

TA3 SH3 SC3

Dieses Instrument bietet Rhythmus-Patterns (Kombinationen von Schlagzeug- und Bassbegleitung) aus verschiedenen Musikrichtungen, so dass Sie zur dynamischen Rhythmuswiedergabe spielen können. Für Informationen über die verfügbaren Rhythmen beachten Sie die „Rhythmus-Liste“ auf Seite 42.

Rhythmus wiedergeben

4

Einsatz praktischer Funktionen (UTILITY)

- 1 Drücken Sie mehrmals die Menu-Taste, bis die [UTILITY]-LED orange leuchtet.

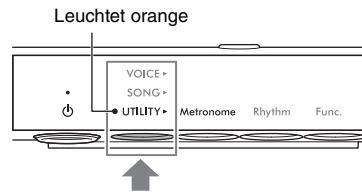

- 2 Wenn die [Rhythm]-LED nicht orange leuchtet, drücken Sie Taste 2.

Die aktuell ausgewählte Rhythmusnummer erscheint im Display.

HINWEIS

Wenn die [Rhythm]-LED bereits orange leuchtet, wird durch Drücken der Taste 2 die Rhythmuswiedergabe gestartet. Drücken Sie Taste 2 [Rhythm] nochmals, um die Wiedergabe zu stoppen.

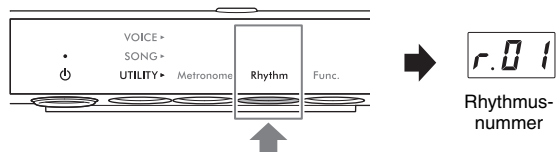

- 3 Drehen Sie am [VALUE]-Regler und wählen Sie den gewünschten Rhythmus aus.

HINWEIS

Der Rhythmus kann nicht während der Wiedergabe oder Aufnahme eines Songs geändert werden.

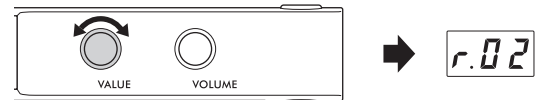

- 4 Drücken Sie Taste 2 [Rhythm], um die Rhythmus-Wiedergabe zu starten.

Während der Rhythmuswiedergabe blinkt unten rechts im Display ein Punkt im aktuellen Tempo. Auch dann, wenn Sie im Menü zwischen VOICE/SONG/UTILITY umschalten, blinkt der Punkt weiter, während der Rhythmus läuft.

HINWEIS

- Intro- und Ending-Sections werden am Anfang und Ende der Rhythmus-Wiedergabe abgespielt, um das Arrangement der Begleitung zu variieren. Sie können die einzelnen Sections mit den Funktionen F6.2 oder F6.3 (Seite 50) ein- und ausschalten.
- Wenn Synchro Start aktiviert ist, blinkt die [Rhythm]-LED und zeigt damit an, dass die Rhythmus-Wiedergabe in Bereitschaft ist. Durch Drücken einer beliebigen Taste wird die Rhythmuswiedergabe gestartet. Diese Synchronstartfunktion kann in Funktion F6.5 (Seite 51) ein- und ausgeschaltet werden.

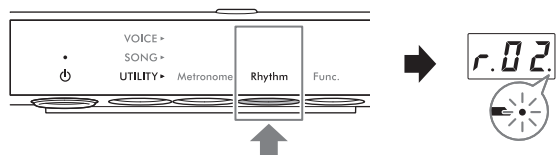

5 Spielen Sie zur Rhythmus-Wiedergabe auf der Tastatur.

Auf der Grundlage der von Ihnen gespielten Akkorde erstellt das Instrument automatisch passende Bass-Patterns zur Begleitung Ihres Spiels. Wenn Sie die Bassbegleitung nicht hören möchten, können Sie ihn diese Funktion F6.4 (Seite 51) aus- und auch wieder einschalten.

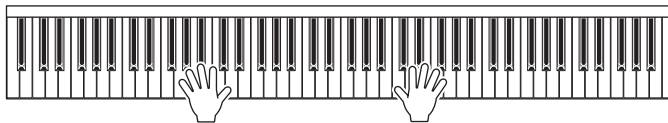

HINWEIS

Einige Arrangements könnten für den Einsatz zusammen mit dieser Funktion nicht geeignet sein.

6 Um den Rhythmus zu stoppen, drücken Sie Taste 2 [Rhythm], während die [Rhythm]-LED orange leuchtet.

Rhythmus-Liste

TA3 SH3 SC3

Anzeige	Rhythmusbezeichnung	Anzeige	Rhythmusbezeichnung
r.01	8-Beat	r.11	Swing
r.02	16-Beat	r.12	Jazz-Walzer
r.03	Shuffle 1	r.13	Samba
r.04	Shuffle 2	r.14	Bossa Nova
r.05	Shuffle 3	r.15	Rumba
r.06	Gospel	r.16	Salsa
r.07	8-Beat-Ballade	r.17	Kinder-Pop
r.08	6/8 Slow Rock	r.18	6/8-Marsch
r.09	Schneller Jazz	r.19	Weihnachts-Swing
r.10	Langsamer Jazz	r.20	Weihnachtsmusik 3/4

Anpassen der Rhythmuslautstärke

HINWEIS

Durch Ändern der Rhythmuslautstärke ändert sich auch die Metronomlautstärke (Seite 40). Die Lautstärke kann auch in der Funktion F6.1 eingestellt werden (Seite 50).

1 Drücken Sie im UTILITY-Modus mehrmals die Taste 2 [Rhythm], bis die LED orange leuchtet.

2 Halten Sie Taste 2 [Rhythm] gedrückt und drehen Sie am [VALUE]-Regler, um die Metronomlautstärke einzustellen.

Die Lautstärke kann im Wertebereich von 1–20 eingestellt werden. Durch Drücken auf den [VALUE]-Regler wird die Standardeinstellung (15) wiederhergestellt.

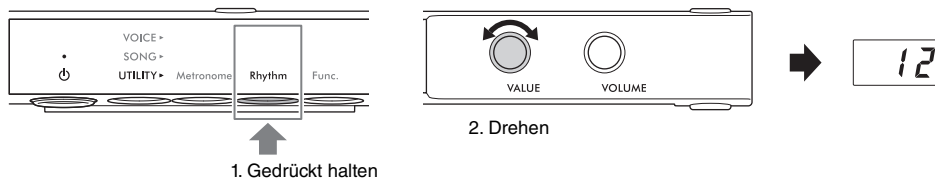

Individuelle Einstellung mithilfe verschiedener Funktionsparameter

TA3 SH3 SC3

Mit den Funktionsparametern können Sie das Instrument stimmen, die Metronomlautstärke einstellen und eine Reihe weiterer praktischer Einstellungen vornehmen, um das Instrument Ihrem Spiel und Ihren Vorlieben anzupassen. Für Informationen über die verfügbaren Funktionen beachten Sie die „Funktionsliste“ auf Seite 45.

Bedienung der grundsätzlichen Funktionseinstellungen

- 1 Drücken Sie mehrmals die Menu-Taste, bis die [UTILITY]-LED orange leuchtet.

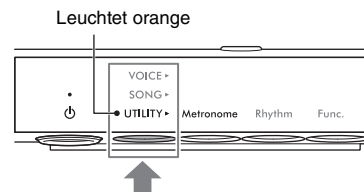

- 2 Drücken Sie Taste 3 [Func.], um die Funktionsnummer im Display anzuzeigen.

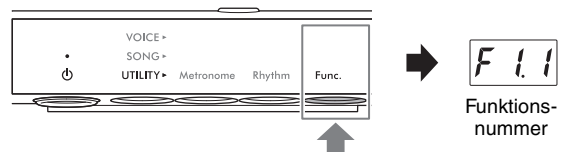

- 3 Drehen Sie am [VALUE]-Regler und wählen Sie die gewünschte Funktionsnummer aus.

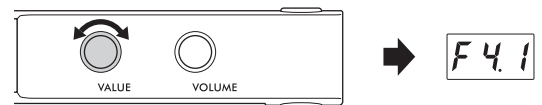

- 4 Drücken Sie Taste 3 [Func.], so dass der Parameterwert angezeigt wird.

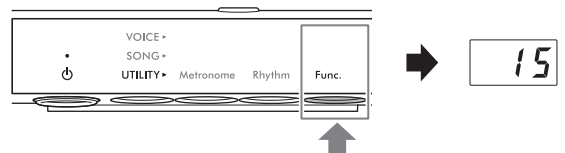

- 5 Drehen Sie am [VALUE]-Regler, um den Parameterwert zu ändern.

Durch Drücken auf den [VALUE]-Regler wird die Standardeinstellung wiederhergestellt.

Um mit der Einstellung weiterer Funktionen

fortzufahren, wiederholen Sie die Bedienung ab Schritt 2 oben. Um die Funktionseinstellungen zu verlassen, drücken Sie eine beliebige andere Taste außer Taste 3.

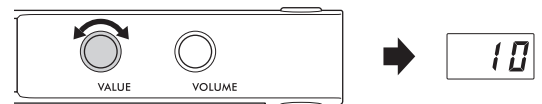

Funktionsliste

Die Funktionen sind in die folgenden Kategorien unterteilt.

- **Hall-Einstellungen:** F1.1–F1.3 (siehe unten)
- **Voice-Effekteinstellungen:** F2.1–F2.9 (Seite 46)
- **Performance-Einstellungen:** F3.1–F3.6 (Seite 47)
- **Sound-Einstellungen:** F4.1–F4.9 (Seite 49)
- **Song-Einstellungen:** F5.1–F5.6 (Seite 50)
- **Metronom-/Rhythmus-Einstellungen:** F6.1–F6.5 (Seite 50)
- **Allgemeine Einstellungen:** F7.1–F8.5 (Seite 51)

■ Hall-Einstellungen

Funktion Nr.	Beschreibung		Einstellbereich	Standard-einstellung		
F 11	Hall-Effekt Ein/Aus	Diese Funktion fügt dem Klang einen Nachhall hinzu, einschließlich des Tastaturspiels und der Song-Wiedergabe. Durch Einschalten dieser Funktion wird der Nachhall in einem Konzertsaal simuliert; es entsteht der Höreindruck, bei einer Live-Darbietung dabei zu sein. HINWEIS (Nur TA3) Wenn die [TA]-LED leuchtet (d. h. im TransAcoustic- oder im Layer-Modus), wird der Hall-Modus automatisch ausgeschaltet. Wenn die [TA]-LED leuchtet, bleibt die Hall-Ein/Aus-Einstellung (F1.1) auch dann nicht erhalten, wenn die Backup-Einstellungen der Voice (F7.3) eingeschaltet sind.	On/OFF	On		
F 12	Hallanteil	Stellt die Intensität des Halleffekts ein. Dies lässt sich nicht festlegen, wenn Hall (F1.1) weiter oben auf OFF eingestellt ist und Striche im Display angezeigt werden.	1–20	Unterschiedlich je nach Voice		
F 13	Halleffekttyp	Wählt einen Hall-Effekttyp aus. Dies lässt sich nicht festlegen, wenn Hall (F1.1) weiter oben auf OFF eingestellt ist und Striche im Display angezeigt werden. HINWEIS Wenn ein externer Song (Seite 24) wiedergegeben wird, oder wenn MIDI-Daten empfangen werden (von einem Computer oder MIDI-Gerät; siehe Seiten 63, 64), können Striche im Display erscheinen. Diese zeigen an, dass die Daten einen Halltyp verwenden, der auf diesem Instrument nicht verfügbar ist.	(Siehe linke Spalte)	Unterschiedlich je nach Voice		
		OFF			Off	Es wird kein Effekt angewendet.
		r.HL			Vortrags-saal	Simuliert einen klaren Nachhall in einer mittelgroßen Halle, der sich für einen Klaviervortrag eignet.
		c.HL			Kon-zertsaal	Simuliert einen brillanten Nachhall in einer großen Halle für öffentliche Orchesteraufführungen.
		[h n]			Raum	Simuliert den eleganten Nachhall in einem kleinen Raum, der sich für Kammermusik eignet.
		[d t]			Kathe-drale	Simuliert den üppigen Nachhall in einer aus Stein erbauten Kirche mit hohen Decken.
		[L b]			Club	Simuliert den lebendigen Nachhall in einem Jazzclub oder einer kleinen Bar.
PLt	Platte	Simuliert den hellen Klang älterer Hallgeräte, wie sie in Aufnahmestudios verwendet wurden/werden.				

■ Voice-Effekteinstellungen

Die mit einem Sternchen (*) markierten Begriffe werden im „Glossar der Begriffe“ auf Seite 53 beschrieben.

HINWEIS

Beim TA3 sind die Effekte F2.1–F2.6 nur wirksam, wenn Kopfhörer angeschlossen sind.

Funktion Nr.	Beschreibung		Einstellbereich	Standard-einstellung
F2.1	VRM Ein/Aus	Dies schaltet den VRM-Effekt (Virtual Resonance Modeling*) ein oder aus. Wenn eingeschaltet, wird der VRM-Effekt nur auf die Piano-Voices (PF.1–PF.5) angewendet. Die mit VRM erzeugte Dämpferresonanz, das Dämpfergeräusch, die Saitenresonanz, die Doppelskalen-Resonanz und Korpusresonanz können mit F2.2 – F2.6 separat eingestellt werden.	On/OFF	On
F2.2	Dämpferresonanz	Bestimmt den Anteil des mit VRM erzeugten Resonanzeffekts, der durch Betätigung des Dämpferpedals angewendet wird. Dieser Parameter ist nur dann wirksam, wenn VRM (F2.1) eingeschaltet und eine der Piano-Voices (PF.1–PF.5) ausgewählt ist.	0–10	5
F2.3	Dämpfergeräusch	Schaltet das durch den VRM-Effekt erzeugte Dämpfergeräusch* ein/aus. Dieser Parameter ist nur dann wirksam, wenn VRM (F2.1) eingeschaltet und eine der Piano-Voices (PF.1–PF.5) ausgewählt ist. Wenn Dämpferresonanz (F2.2) auf 0 eingestellt ist, ist dieser Effekt deaktiviert.	On/OFF	On
F2.4	Saitenresonanz	Bestimmt den Anteil der mit VRM erzeugten Saitenresonanz, die durch Anschlagen einer Taste auf der Tastatur angewendet wird. Dieser Parameter ist nur dann wirksam, wenn VRM (F2.1) eingeschaltet und eine der Piano-Voices (PF.1–PF.5) ausgewählt ist.	0–10	5
F2.5	Doppelskalenresonanz	Stellt die mitschwingenden Vibrationen des Doppelskalenresonanzeffekts* in VRM ein. Dieser Parameter ist nur dann wirksam, wenn VRM (F2.1) eingeschaltet und eine der Piano-Voices (PF.1–PF.5) ausgewählt ist.	0–10	5
F2.6	Korpusresonanz	Bestimmt den Anteil des Korpusresonanzeffektes, der die Resonanzen des gesamten Instruments simuliert – also des Resonanzbodens, der Zarge, des Deckels, Rahmens usw. Dieser Parameter ist nur dann wirksam, wenn VRM (F2.1) eingeschaltet und eine der Piano-Voices (PF.1–PF.5) ausgewählt ist.	0–10	5
F2.7	Flügel-Anschlagsimulation	Wählt den Typ des Flügel-Anschlagsimulationseffekts* aus. In der Einstellung „Dynamisch“ können Sie besonders fein nuanciert spielen, indem Sie den Klang durch unterschiedlich starken Anschlag variieren. In der Einstellung „Statisch“ sind die Nuancen allgemein festgelegt. Bei diesem Instrument ist die Flügel-Anschlagsimulation nur für die Voices von „CFX Grand“ und „Bösendorfer“ wirksam.	dYn (Dynamisch)/ Stc (Statisch)	dYn (Dynamisch)
F2.8	Pan (Panorama)	Stellt die Stereo-Panoramaposition der auf der Tastatur gespielten Voice ein.	L64 (ganz links) – C (Mitte) – r63 (ganz rechts)	Unterschiedlich je nach Voice

Funktion Nr.	Beschreibung		Einstellbereich	Standard-einstellung
F29	Transponierung der Tastatur	<p>Verschiebt (transponiert) die Tonhöhe der gesamten Tastatur in Halbtonintervallen nach oben oder unten. Dies erleichtert das Spielen in schwierigen Tonarten sowie das Anpassen der Tonart an den Tonumfang eines Sängers oder anderer Instrumente.</p> <p>Wenn Sie den Wert dieses Parameters beispielsweise auf „5“ einstellen, wird beim Anschlagen der Taste C der Ton F erzeugt. So können Sie einen Song in F-Dur spielen, so als ob er in C-Dur geschrieben wäre.</p> <p>HINWEIS Ihr Spiel auf der Tastatur wird mit den transponierten Notennummern gesendet, während die MIDI-Notennummern, die von einem externen MIDI-Gerät oder Computer empfangen werden, nicht durch diese Transpositionseinstellung beeinflusst werden.</p>	-12-0-+12	0

■ Performance-Einstellungen

Funktion Nr.	Beschreibung		Einstellbereich	Standard-einstellung												
F31	Halbpedal-Punkt	Mit der Halbpedal-Funktion können Sie Spieltechniken mit Halbdämpfung verwenden, bei denen die Dämpfer sich in Zwischenstellungen zwischen ganz unten und ganz oben befinden. Beim Halbdämpfer-Spiel (bei einem echten Flügel/Klavier) dämpfen die Filze die Saiten dadurch nur teilweise. Dieser Parameter legt den Punkt fest, bis zu dem Sie das rechte Pedal drücken müssen, damit der Halbpedaleffekt angewendet wird. Je höher der Wert, desto stärker müssen Sie das Pedal drücken, um den Halbpedal-Effekt zu erzeugen.	-2-0-+4	0												
F32	Anschlagempfindlichkeit	<p>Legt fest, wie der Klang auf Ihre Anschlagstärke reagiert.</p> <table border="1"> <tr> <td>-2 (Sanft)</td> <td>Erzeugt relativ große Lautstärken, auch bei leichter Spielstärke.</td> </tr> <tr> <td>-1 (Sanft\Mittel)</td> <td>Erzeugt schon bei mittlerem Anschlag eine relativ große Lautstärke.</td> </tr> <tr> <td>0 (Medium)</td> <td>Standard-Anschlagempfindlichkeit</td> </tr> <tr> <td>1 (Mittel/Hart)</td> <td>Erfordert einen mittelkräftigen Anschlag, um laut zu spielen.</td> </tr> <tr> <td>2 (Hart)</td> <td>Erfordert einen kräftigen Anschlag, um eine große Lautstärke zu erzeugen.</td> </tr> <tr> <td>OFF (Fixiert)</td> <td>Die Lautstärke bleibt gleich, unabhängig von Ihrer Anschlagstärke. Die Velocity (oder Lautstärke) kann in der Funktion F3.3 eingestellt werden.</td> </tr> </table>	-2 (Sanft)	Erzeugt relativ große Lautstärken, auch bei leichter Spielstärke.	-1 (Sanft\Mittel)	Erzeugt schon bei mittlerem Anschlag eine relativ große Lautstärke.	0 (Medium)	Standard-Anschlagempfindlichkeit	1 (Mittel/Hart)	Erfordert einen mittelkräftigen Anschlag, um laut zu spielen.	2 (Hart)	Erfordert einen kräftigen Anschlag, um eine große Lautstärke zu erzeugen.	OFF (Fixiert)	Die Lautstärke bleibt gleich, unabhängig von Ihrer Anschlagstärke. Die Velocity (oder Lautstärke) kann in der Funktion F3.3 eingestellt werden.	(Siehe linke Spalte)	0 (Medium)
-2 (Sanft)	Erzeugt relativ große Lautstärken, auch bei leichter Spielstärke.															
-1 (Sanft\Mittel)	Erzeugt schon bei mittlerem Anschlag eine relativ große Lautstärke.															
0 (Medium)	Standard-Anschlagempfindlichkeit															
1 (Mittel/Hart)	Erfordert einen mittelkräftigen Anschlag, um laut zu spielen.															
2 (Hart)	Erfordert einen kräftigen Anschlag, um eine große Lautstärke zu erzeugen.															
OFF (Fixiert)	Die Lautstärke bleibt gleich, unabhängig von Ihrer Anschlagstärke. Die Velocity (oder Lautstärke) kann in der Funktion F3.3 eingestellt werden.															
F33	Feste Anschlagstärke	Bestimmt die Velocity, mit der der Klang reagiert, wenn die Anschlagempfindlichkeit auf „OFF“ eingestellt ist (Fixiert).	1-127	64												
F34	Gesamtstimmung	<p>Ermöglicht eine Feineinstellung der Tonhöhe des gesamten Instruments in Schritten von 0,2 Hz. Dadurch können Sie die Tonhöhe des Instruments auf einfache Weise an die anderer Instrumente oder der Musik von einem Music Player usw. anpassen.</p> <p>HINWEIS Die Hunderterstelle wird für den im Display angezeigten Wert ausgelassen (z. B. steht „40,2“ für 440,2 Hz).</p>	414,8-466,8 (Hz)	440,0 (Hz)												

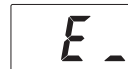
Funktion Nr.	Beschreibung		Einstellbereich	Standard-einstellung	
F 35	Skalentyp (Temperierung)	Moderne akustische Klaviere/Flügel sind zumeist in Temperierter Stimmung gestimmt. Auch dieses Instrument besitzt eine temperierte Stimmung, aber Sie können eine der verschiedenen anderen Skalen auswählen, um in benutzerspezifische Temperierungen, in bestimmten historischen Epochen oder Musikgenres zu spielen.	(Siehe linke Spalte)	1 (Temperiert)	
		1 (Temperiert)			Der Frequenzbereich jeder einzelnen Oktave ist gleichmäßig in zwölf Teile unterteilt, wobei der Tonhöhenabstand zwischen den Halbtönen immer gleich ist (mathematische Stimmung). Dies ist die in der heutigen westlichen Musik am häufigsten verwendete Stimmung.
		2 (Reines Dur)			Diese Temperierungen erhalten die reinen, physikalischen Intervalle jeder Tonskala, insbesondere die Dreiklang-Intervalle (Grundton, Terz, Quinte). Sie können dies am besten bei Vokalharmonien hören – beispielsweise bei Chören und A-Capella-Gesängen.
		3 (Reines Moll)			
		4 (Pythagoreisch)			(Pythagoreisch) Diese Temperierung wurde von dem großen griechischen Philosophen erstellt und besteht aus einer Reihe reiner Quinten, die zu einer einzelnen Oktave vereinigt werden. Die Terzen in dieser Stimmung schweben ein wenig, aber die Quartan und Quinten sind sehr schön und eignen sich für bestimmte Hauptstimmen.
		5 (Mitteltönig)			Mit dieser verbesserten Skala wurde versucht, die Dissonanzen der großen Terzen in der pythagoreischen Tonskala zu beseitigen. Sie war sehr beliebt vom 16. Jahrhundert bis weit ins 18. Jahrhundert. Neben Anderen hat auch Händel diese Skala verwendet.
		6 (Werckmeister)			Diese kombinierte Tonleiter vereint die Systeme von Werckmeister und Kirnberger, die jeweils Verbesserungen der mitteltönigen und der pythagoreischen Tonleiter waren. Das Hauptmerkmal dieser Skala ist, dass jede Tonart ihren eigenen, unverwechselbaren Charakter besitzt. Die Tonleiter wurde zur Zeit von Bach und Beethoven häufig verwendet, und auch heute noch wird sie oft eingesetzt, wenn Musik früherer Epochen auf dem Cembalo gespielt wird.
7 (Kirnberger)					
F 36	Skalengrundton	<p>Wenn die Skala auf eine andere Stimmung als „Temperiert“ eingestellt ist, müssen Sie für die gewählte Skala den Grundton festlegen. Wenn der Grundton geändert wird, wird die Tonhöhe der Tastatur transponiert, wobei die ursprünglichen Tonhöhenverhältnisse zwischen den Noten beibehalten werden.</p> <div style="display: flex; justify-content: space-around; align-items: center;"> <div style="border: 1px solid black; padding: 5px; text-align: center;">  C# </div> <div style="border: 1px solid black; padding: 5px; text-align: center;">  Eb </div> </div> <p>Im Display steht nach der Note ein hoher Balken, wenn sie erhöht ist und ein niedriger Balken, wenn sie vermindert ist.</p>	C, C#, D, Eb, E, F, F#, G, Ab, A, Bb, B	C	

■ Sound-Einstellungen

Funktion Nr.	Beschreibung		Einstellbereich	Standard-einstellung
F41	Binaurales Sampling Ein/Aus	Schaltet die Funktion des Binauralen Sampling (oder der Raumklangoptimierung) (Seite 19) ein oder aus. Wenn diese Funktion eingeschaltet und eine der Piano-Voices (PF1–PF5) ausgewählt ist, wechselt der Klang dieses Instruments auf den Binaural-Sampling-Sound oder den durch die Raumklangoptimierung verbesserten Sound, so dass Sie auch beim Spielen/Hören über Kopfhörer einen realistischeren Klang erhalten. HINWEIS Dies ist nur wirksam, wenn ein Kopfhörer angeschlossen ist.	On/OFF	On
F42	Brillanz	Stellt die Brillanz der Klangfarbe des Gesamtklangs zwischen warm und hell ein.	–2 (Warm) – 0 (Normal) – +2 (Hell)	0 (Normal)
F43	IAC Ein/Aus	IAC (Intelligent Acoustic Control) ist eine Funktion, bei der Klangeigenschaften je nach Lautstärke des Instruments automatisch eingestellt und geregelt werden. Auch dann, wenn die Lautstärke niedrig ist, sind Bässe und Höhen deutlich zu hören.	On/OFF	On
F44	IAC-Intensität	Bestimmt die Intensität des IAC-Effekts. Je höher der Wert, desto deutlicher sind bei geringer Lautstärke tiefe und hohe Frequenzen zu hören.	–3–0–+3	0
F45	Audio EQ TA3 SH3 SC3	Bestimmt, ob die optimalen EQ- (Equalizer-) Einstellungen auf das Audiosignal angewendet werden, das von einem externen Gerät (z. B. einem Computer oder Smart-Gerät) zu hören ist, oder nicht. Wenn diese Funktion eingeschaltet ist, wird der Frequenzgang des Audio-Eingangssignals von einem externen Gerät für die Wiedergabe auf diesem Instrument optimiert. Wir empfehlen Ihnen, diese Funktion auszuschalten, wenn Sie Audio-Eingangssignale zusammen mit dem digital erzeugten Klang des Instruments an ein externes Gerät übertragen. HINWEIS Der Ausdruck „Audio-Eingangssignal“ bezieht sich hier auf Audiodaten, die von externen Geräten wie z. B. einem Computer oder Smart-Gerät an dieses Instrument gesendet werden, wenn das Instrument über eine der Buchsen [AUX IN], [USB TO HOST], Wireless LAN oder Bluetooth mit diesen Geräten verbunden wird. Informationen über den Anschluss externer Geräte finden Sie in Kapitel 5 (Seite 55).	On/OFF	On
F46	TransAcoustic-Resonanzeinstellung TA3 SH3 SC3	Optimiert die Resonanz, so dass sie natürlich klingt, wenn Sie im TransAcoustic- oder im Layer-Modus spielen, unabhängig davon, ob der Deckel geöffnet oder geschlossen ist. Stellen Sie ihn auf „OPn“, wenn der Deckel geöffnet ist, und auf „CLS“, wenn der Deckel geschlossen ist.	OPn (Offen)/CLS (Geschlossen)	Klaviere: CLS, Flügel: OPn
F47	TransAcoustic-Klangregelung TA3 SH3 SC3	Stellt den Klang der Schwingungen des Resonanzbodens in den Frequenzbereichen Tiefen (F4.7), Mitten (F4.8) und Höhen (F4.9) ein, während Sie im TransAcoustic- oder im Layer-Modus spielen.	–12–0–+12	0
F48				
F49				

■ Song-Einstellungen

Funktion Nr.	Beschreibung		Einstellbereich	Standard-einstellung
F5.1	Lautstärkeverhältnis zwischen MIDI-Song/Tastaturspiel	Stellt das Lautstärkeverhältnis zwischen Ihrem Spiel auf der Tastatur und der MIDI-Song-Wiedergabe ein. Je höher der Wert, desto niedriger ist die Song-Lautstärke, je niedriger der Wert, desto niedriger ist die Lautstärke des Tastaturspiels. Um das Verhältnis für einen Audio-Song einzustellen, stellen Sie die Audio-Song-Lautstärke bei F5.3 ein. HINWEIS Einige PianoSoft-Songs haben ihre eigene Einstellung der Lautstärkebalance. Diese Einstellungen haben Vorrang vor der hier festgelegten Balance-Einstellung.	-64-0-+64	0
F5.2	Song-Transponierung	Transponiert die Tonhöhe des MIDI- oder Audio-Songs in Halbtonschritten nach oben oder unten. Wenn Sie den Wert dieses Parameters beispielsweise auf „5“ einstellen, wird bei Empfang der Note C der Ton F erzeugt. So können Sie einen Song in F-Dur wiedergeben, so als ob er in C-Dur geschrieben wäre. HINWEIS • Die MIDI-Notennummern, die von einem externen MIDI-Gerät oder Computer empfangen wurden, werden nicht von dieser Transpositionseinstellung beeinflusst. • Durch die Transponierung eines Audio-Songs kann sich dessen Klangcharakter ändern.	-12-0-+12	0
F5.3	Audio-Song-Lautstärke	Stellt die Lautstärke der Audio-Song-Wiedergabe ein.	1-20	16
F5.4	Kopieren von User-Songs	Kopiert einen aufgezeichneten User-Song im internen Speicher auf das angeschlossene USB-Flash-Laufwerk. Genauere Informationen finden Sie unter Seite 34.	—	—
F5.5	Löschen von User-Songs	Löscht einen User-Song aus dem internen Speicher oder vom USB-Flash-Laufwerk. Genauere Informationen finden Sie unter Seite 35.	—	—
F5.6	Formatieren eines USB-Flash-Laufwerks	Formatiert (initialisiert) ein USB-Flash-Laufwerk. Genauere Informationen finden Sie unter Seite 56. ACHTUNG Durch den Formatierungsvorgang werden alle Daten gelöscht, die auf dem USB-Flash-Laufwerk gespeichert sind. Speichern Sie wichtige Daten vorher auf einem Computer oder einem anderen Speichermedium.	—	—

■ Metronom-/Rhythmus-Einstellungen

Funktion Nr.	Beschreibung		Einstellbereich	Standard-einstellung
F6.1	Metronom-/Rhythmus-Lautstärke	Stellt die Lautstärke von Metronom- und Rhythmus ein.	1-20	15
F6.2	Rhythmus-Intro	Bestimmt, ob das Intro vor Beginn des Rhythmus-Pattern abgespielt wird (On) oder nicht (OFF). HINWEIS Während der Song-Wiedergabe kann das Intro nicht abgespielt werden, auch dann, wenn Sie den Rhythmus starten, während dieser Parameter auf „On“ eingestellt wurde.	On/OFF	On
F6.3	Rhythmus-Schluss-teil	Bestimmt, ob der Schlussteil nach dem Stoppen des Rhythmus-Patterns abgespielt wird (On) oder nicht (OFF).	On/OFF	On

Funktion Nr.	Beschreibung		Einstellbereich	Standardeinstellung
F64	Rhythmus-Bass	Bestimmt, ob die automatische Bassbegleitung des Rhythmus ein- oder ausgeschaltet ist.	On/OFF	On
F65	Rhythmus-Synchronstart	Legt fest, wie die Rhythmuswiedergabe startet. <ul style="list-style-type: none"> • On: Sie können die Rhythmuswiedergabe starten, indem Sie eine beliebige Taste auf der Tastatur anschlagen. Durch Drücken der Taste 2 [Rhythm] im Utility-Modus (Schritt 4 auf Seite 41) blinkt die [Rhythm]-LED und versetzt die Rhythmuswiedergabe in den Bereitschaftszustand. Durch Anschlagen einer beliebigen Taste in diesem Zustand wird die Rhythmuswiedergabe gestartet. • OFF: Drücken Sie Taste 2 [Rhythm] im UTILITY, um die Rhythmuswiedergabe zu starten (Schritt 4 auf Seite 41). 	On/OFF	OFF

■ Allgemeine Einstellungen

Funktion Nr.	Beschreibung		Einstellbereich	Standardeinstellung
F71	MIDI-Sendekanal	Bestimmt den MIDI-Kanal, über den die MIDI-Daten des Tastaturspiels an externe MIDI-Geräte gesendet werden. Wenn dieser Parameter ausgeschaltet ist (OFF), werden keine MIDI-Daten gesendet.	1–16, OFF	1
F72	Lokalsteuerung	Bestimmt, ob der Sound, der auf der Tastatur gespielt wird, von der Klangerzeugung dieses Instruments erzeugt wird oder nicht. <ul style="list-style-type: none"> • On: Die Daten des Spiels auf der Tastatur werden an die interne Klangerzeugung dieses Instruments übertragen, es wird ein Klang erzeugt. • OFF: Die Daten des Spiels auf der Tastatur werden nicht an die interne Klangerzeugung dieses Instruments übertragen. Das bedeutet, dass das Instrument keinen Klang erzeugt, wenn Sie auf der Tastatur spielen. Stattdessen können die auf der Tastatur erzeugten Daten über MIDI an ein angeschlossenes externes MIDI-Gerät übertragen werden, welches dann den Klang erzeugt. 	On/OFF	On
F73	Sicherungsdaten (Voice)	Legt fest, ob Sicherungsdaten der folgenden Voice-bezogenen Einstellungen (auch beim Ausschalten des Instruments) erhalten bleiben sollen oder nicht. Um die Daten zu sichern, stellen Sie diesen Parameter auf „On“: <ul style="list-style-type: none"> • Aktuelle Voice • Hall-Einstellungen (F1.1–F1.3) • Voice-Effekteinstellungen (F2.1–F2.8) 	On/OFF	OFF
F74	Backup (Others)	Legt fest, ob Sicherungsdaten der folgenden spielbezogenen Einstellungen (auch beim Ausschalten des Instruments) erhalten bleiben sollen oder nicht. Um die Daten zu sichern, stellen Sie diesen Parameter auf „On“: <ul style="list-style-type: none"> • Tastaturspiel-Einstellungen (F3.1–F3.6): • Klangeinstellungen (F4.1–F4.7) • Song-Einstellungen (F5.1, F5.3) • Rhythmus-Einstellungen (F6.1–F6.4) • MIDI-Einstellungen (F7.1–F7.2) 	On/OFF	On
F75	Bluetooth Ein/Aus	Schaltet die Bluetooth-Funktion ein oder aus. Um sich mit einem mit Bluetooth ausgestatteten Gerät wie z. B. einem Smartphone zu verbinden, stellen Sie hier On ein. Genauere Informationen finden Sie unter Seite 59. HINWEIS Je nach Land, in dem Sie das Gerät erworben haben, bietet das Instrument möglicherweise keine Bluetooth-Funktion. Informationen dazu, ob Bluetooth-Funktionalität enthalten ist oder nicht, finden Sie unter Seite 8.	On/OFF	On

Funktion Nr.	Beschreibung		Einstellbereich	Standardeinstellung
F76	Bluetooth-Pairing	Meldet das mit Bluetooth ausgestattete Gerät bei diesem Instrument an. Drücken Sie, während „F7.6“ im Display erscheint, die Taste 3 [Func.], um am Instrument die Pairing-Bereitschaft zu aktivieren. Danach nehmen Sie die entsprechenden Einstellungen am Bluetooth-fähigen Gerät vor. Ausführliche Anweisungen finden Sie auf Seite 59.	—	—
F81	Automatische Abschaltung	<p>Aktiviert oder deaktiviert die automatische Abschaltfunktion (Seite 16).</p> <ul style="list-style-type: none"> • On: Wenn das Instrument etwa 30 Minuten lang nicht bedient oder verwendet wird, schaltet es sich automatisch ab. • OFF: Das Instrument wird nicht automatisch ausgeschaltet. Drücken Sie den Schalter [⏻] (Standby/On), um das Instrument auszuschalten. <p>ACHTUNG Während das Instrument mit anderen Geräten kommuniziert, oder während Songs wiedergegeben werden, wird das Gerät nicht automatisch ausgeschaltet. Schalten Sie das Instrument mit dem Schalter [⏻] (Standby/On) aus, wenn es nicht in Gebrauch ist.</p>	On/OFF	On
F82	Noise Gate für AUX-Eingang	Die Noise Gate-Funktion für die AUX-IN-Buchse unterdrückt unerwünschte Signale am Audio-Eingang ([AUX IN]-Buchse). Das kann jedoch dazu führen, dass auch erwünschte Töne in der Lautstärke abgesenkt werden, wie beispielsweise das langsame Ausklingen des Klavierklangs. Um dies zu vermeiden, stellen Sie diese Funktion auf „OFF“:	On/OFF	On
F83	Audio-Rückführung	<p>Legt fest, ob die Audio-Wiedergabe vom verbundenen Computer oder Smart-Gerät (über die USB-Audio-Schnittstellenfunktion, Seite 63; oder die WLAN-Verbindung, Seite 62) zusammen mit dem Spieldaten vom Instrument zum Computer/Smart-Gerät zurückgeführt wird oder nicht. Für die Ausgabe des Audio-Eingangssignals schalten Sie die Audio-Rückführung ein (On). Wenn Sie beispielsweise das Audio-Eingangssignal sowie den auf dem Instrument gespielten Sound auf dem verbundenen Computer oder Smart-Gerät aufnehmen möchten, schalten Sie diese Funktion ein. Wenn Sie lediglich die auf diesem Instrument gespielten Audiosignale auf dem Computer oder dem Smart-Gerät aufnehmen möchten, schalten Sie diese Funktion aus.</p> <p>⚠ VORSICHT Wenn Sie eine DAW-Anwendung (Digital Audio Workstation) gemeinsam mit diesem Instrument verwenden, schalten Sie die Audio-Loopback-Funktion aus (OFF). Anderenfalls kann es je nach den Einstellungen am Computer oder der Anwendungs-Software zu einem extrem lauten Signal (Rückkopplung) kommen.</p> <p>HINWEIS</p> <ul style="list-style-type: none"> • Das Audiosignal kann nicht an ein Gerät ausgegeben werden, das über Bluetooth oder über die [AUX IN]-Buchse verbunden ist. • Die Audio-Wiedergabe eines Audio-Songs auf diesem Instrument wird auch dann das externe Gerät ausgegeben, wenn hier „On“ eingestellt ist. Wenn „OFF“ eingestellt ist, wird jenes Audiosignal nicht ausgegeben. • Bei der Audio-Aufnahme auf diesem Instrument wird in der Einstellung „On“ das Audio-Eingangssignal vom externen Gerät aufgenommen. In der Einstellung „OFF“ wird jenes Signal nicht aufgenommen. 	On/OFF	On
F84	Version	<p>Die Firmware-Version dieses Geräts wird im Display angezeigt. (Beispiel) Version 1.00</p> <div data-bbox="630 2027 762 2094" style="border: 1px solid black; padding: 2px; display: inline-block; text-align: center;">1.00</div>	—	—

Funktion Nr.	Beschreibung		Einstellbereich	Standardeinstellung
F85	Einschaltmodus (Nur bei Flügeln ohne Stummschaltungshebel)	Legt fest, ob der Quiet-Modus (Qt) oder der Acoustic-Modus (Aco) aktiviert wird, wenn das Instrument eingeschaltet wird.	Qt/Aco	Qt

Glossar der Begriffe

Begriff	Beschreibung
Dämpfergeräusch	Das Dämpfergeräusch ist der Klang, der entsteht, wenn bei einem akustischen Klavier das Dämpferpedal betätigt wird. Das Geräusch verändert sich klanglich und in der Lautstärke, je nachdem, wie schnell es betätigt wird. Wenn Sie das Dämpferpedal langsam betätigen, ist das Geräusch der sich von den Saiten lösenden Dämpferköpfe leiser. Wenn Sie das Pedal kräftig betätigen, werden die Schwingungen auf die Saiten übertragen, was ein tieferes, lauterer Geräusch erzeugt.
Duplexskala	Hilfssaiten („Aliquot“ oder „Duplexskala“) werden bei der Besaitung eines Klaviers/Flügels als zusätzliche, nicht angeschlagene Saiten vorgesehen. Sie befinden sich in den oberen Oktaven und betonen Obertöne des Klangs. Diese Saiten bei einem akustischen Klavier/Flügel schwingen in Resonanz mit Obertönen mit anderen Saiten mit und fügen dem Klang Fülle, Brillanz und komplexe Klangfarben hinzu. Da die Dämpfer sie nicht berühren, klingen sie auch dann weiter, wenn Sie Ihre Hände von der Tastatur nehmen.
Flügel-Anschlagsimulation	Bei einem echten akustischen Klavier können subtile Änderungen im Klang erzeugt werden, indem Sie Ihren Anschlag verändern – vom Anschlagen bis zum Loslassen einer Taste. Wenn Sie z. B. eine Taste anschlagen und ganz nach unten drücken, trifft die Taste das darunterliegende Tastaturbett, und das dadurch entstehende Geräusch überträgt sich auf die Saiten, wodurch sich der Ton geringfügig ändert. Auch ändert sich der Ton je nachdem, wie schnell Sie die Taste loslassen, weil der Dämpfer entweder langsam oder schnell auf die Saiten abgesenkt wird. Die Technologie der Flügel-Anschlagsimulation erzeugt diese subtilen Klangänderungen, die auf Ihren Anschlag reagieren. Dies ermöglicht es Ihnen, Akzente hinzuzufügen, indem Sie kräftig spielen oder Resonanzen hinzuzufügen, indem Sie sanft spielen. So erklingt Ihr Spiel besonders ausdrucksstark. Wenn Sie staccato spielen, entsteht ein scharfer Klang, und beim langsamen Loslassen der Tasten entsteht ein anhaltender Ton.
VRM (Virtual Resonance Modeling)	Die VRM-Funktion (Virtual Resonance Modeling) verwendet eine anspruchsvolle Physical-Modeling-Funktion, um den tatsächlichen Klang der Saitenresonanz zu simulieren, der auftritt, wenn das Dämpferpedal eines echten Klaviers/Flügels gedrückt oder Tasten gespielt und gehalten werden. Bei einem echten akustischen Klavier/Flügel schwingen beim Anschlagen einer Taste bei gehaltenem Dämpferpedal nicht nur die Saite(n) der gespielten Taste, sondern auch andere Saiten sowie der Resonanzboden, und alle anregenden und angeregten Schwingungen beeinflussen sich gegenseitig, so dass eine volle und brillante Resonanz entsteht, die sich aufbaut und lange anhält. Die in diesem Instrument integrierte VRM-Technik (Virtual Resonance Modeling) reproduziert die komplizierte Interaktion von Saiten und Resonanzboden-Resonanz originalgetreu mittels eines virtuellen Musikinstruments (gestaltet über Physical Modeling) und bildet den Klang eines echten akustischen Klaviers oder Flügels nach. Da die Resonanz sofort beim Betätigen des Pedals je nach Status von Tastatur und Pedal erzeugt wird, können Sie den Klang ausdrucksvoll variieren, indem Sie das Timing Ihres Tastenanschlags und Zeitpunkt und Stärke Ihres Drucks auf das Pedal kontrollieren.

Initialisieren des Instruments (Löschen der Sicherungsdaten)

TA3 SH3 SC3

Halten Sie die höchste Taste (C7) gedrückt und schalten Sie das Instrument mit der Taste [⏻] (Standby/On) ein. „CLr“ erscheint im Display, und die Sicherungsdaten (siehe unten) werden initialisiert. Beachten Sie, dass der Zeichencode für Song-Dateien, die Bluetooth-Pairing-Informationen und die User-Songs nicht gelöscht werden.

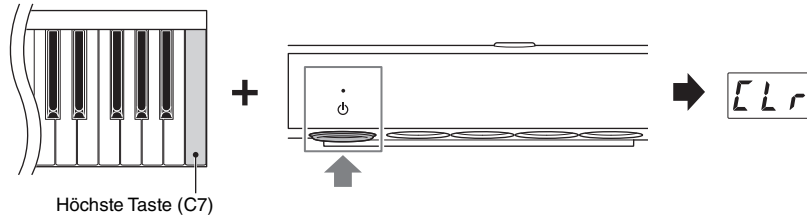

ACHTUNG

Schalten Sie das Instrument niemals aus, während „CLr“ im Display angezeigt wird. Dadurch kann der User-Song gelöscht oder der interne Speicher beschädigt werden.

HINWEIS

Falls dieses Instrument eine Betriebsstörung oder Fehlfunktion hat, schalten Sie das Instrument aus und führen Sie dann das Initialisierungsverfahren durch; dadurch kann die Situation gelöst werden.

Sicherungsdaten

Die folgenden Einstellungen, bezeichnet als Sicherungsdaten, werden automatisch im internen Speicher dieses Instruments gespeichert. Die Sicherungsdaten sowie die im internen Speicher abgelegten User-Songs bleiben erhalten, auch wenn das Instrument ausgeschaltet wird.

- Bluetooth Ein/Aus (Funktion F7.5)
- Automatische Abschaltung (Funktion F8.1)
- Moduseinstellung für Flügel beim Einschalten (Funktion F8.5)
- Sicherungsdaten (Voice/Others) (Funktion F7.3–F7.4)
- Zeichencode für Song-Dateien (Seite 37)
- Bluetooth-Pairing-Informationen (Seite 59)
- (Werden nur gesichert, wenn Funktion F7.3 eingeschaltet ist) Voice-Einstellungen * Näheres siehe Beschreibung der Funktion F7.3
- (Werden nur gesichert, wenn Funktion F7.4 eingeschaltet ist) Tastaturspiel-Einstellungen * Näheres siehe Beschreibung der Funktion F7.4

⚠ VORSICHT

Bevor Sie das Instrument an andere elektronische Geräte anschließen, schalten Sie alle Geräte aus. Achten Sie auch darauf, alle Lautstärkeregler auf Minimum (0) einzustellen, bevor Sie die Geräte ein- oder ausschalten. Andernfalls können Stromschläge, Beschädigung von Geräten oder dauerhafte Gehörschädigungen die Folge sein.

Anschließen von USB-Geräten ([USB TO DEVICE]-Buchse)

TA3 SH3 SC3

An der [USB TO DEVICE]-Buchse können Sie ein USB-Flash-Laufwerk (separat erhältlich) oder einen USB-Wireless-LAN-Adapter anschließen. Sie können auf dem USB-Flash-Laufwerk (Seite 24) Daten speichern oder von diesem laden, oder Sie können das Instrument über Wireless LAN (Seite 62) mit einem Smart-Gerät verbinden.

Vorsichtsmaßnahmen bei Verwendung der Buchse [USB TO DEVICE]

Dieses Instrument ist mit einer [USB TO DEVICE]-Buchse ausgestattet. Behandeln Sie das USB-Gerät mit Vorsicht, wenn Sie es an dieser Buchse anschließen. Beachten Sie die nachfolgend aufgeführten, wichtigen Vorsichtsmaßnahmen.

HINWEIS

Weitere Informationen zur Bedienung von USB-Geräten finden Sie im Benutzerhandbuch des jeweiligen USB-Geräts.

■ Kompatible USB-Geräte

- USB-Flash-Laufwerk
- USB-Wireless-LAN-Adapter UD-WL01 (gesondert erhältlich; in einigen Regionen eventuell jedoch nicht)

Andere Geräte wie beispielsweise ein USB-Hub, eine Computertastatur oder Maus können nicht benutzt werden. Das Instrument unterstützt nicht notwendigerweise alle im Handel erhältlichen USB-Geräte. Yamaha übernimmt keine Garantie für die Betriebsfähigkeit der von Ihnen erworbenen USB-Geräte. Bevor Sie ein USB-Gerät für die Verwendung mit diesem Instrument kaufen, besuchen Sie bitte die folgende Internetseite:

<https://download.yamaha.com/>

Obwohl USB-Geräte der Standards 2.0 oder 3.0 auf diesem Instrument verwendet werden können, ist die Zeit zum Speichern auf bzw. Laden von einem USB-Gerät abhängig von der Art der Daten oder dem Status des Instruments.

ACHTUNG

Die Buchse [USB TO DEVICE] ist für maximal 5 V / 500 mA ausgelegt. Schließen Sie keine USB-Geräte mit höherer Spannung/ Stromstärke an, da dies eine Beschädigung des Instruments verursachen kann.

■ Anschließen von USB-Geräten

Stellen Sie beim Anschließen eines USB-Speichergärts an der Buchse [USB TO DEVICE] sicher, dass der Gerätestecker geeignet und richtig herum angeschlossen ist.

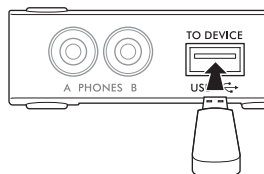

ACHTUNG

- Vermeiden Sie es während Wiedergabe, Aufnahme und Dateiverwaltung (zum Beispiel beim Kopieren, Löschen und Formatieren), oder während des Zugriffs auf das USB-Gerät ein USB-Gerät anzuschließen oder vom Instrument zu trennen. Nichtbeachtung kann zum „Einfrieren“ des Vorgangs am Instrument oder Beschädigung des USB-Geräts und der darauf befindlichen Daten führen.
- Wenn Sie das USB-Gerät anschließen und wieder abziehen (oder umgekehrt), achten Sie darauf, zwischen den beiden Vorgängen einige Sekunden zu warten.
- Verwenden Sie keine Verlängerungskabel beim Anschließen von USB-Geräten.

Verwenden von USB-Flash-Laufwerken

Wenn Sie ein USB-Flash-Laufwerk an der Buchsen [USB TO DEVICE] anschließen, können Sie auf diesem Instrument Ihr Spiel (ohne den akustischen Klanganteil) auf dem USB-Flash-Laufwerk aufnehmen (Seite 29) sowie die auf dem USB-Flash-Laufwerk (Seite 24) gespeicherten Daten wiedergeben.

■ Anzahl der verwendbaren USB-Flash-Laufwerke

Es kann nur ein USB-Flash-Laufwerk an der [USB TO DEVICE]-Buchse angeschlossen werden.

■ Formatieren eines USB-Flash-Laufwerks

Sie sollten das USB-Flash-Laufwerk nur mit diesem Instrument formatieren (Seite 56). Ein USB-Flash-Laufwerk, das auf einem anderen Gerät formatiert wurde, funktioniert eventuell nicht richtig.

ACHTUNG

Durch den Formatierungsvorgang werden alle vorher vorhandenen Daten überschrieben. Vergewissern Sie sich, dass das zu formatierende USB-Flash-Laufwerk keine wichtigen Daten enthält.

■ So schützen Sie Ihre Daten (Schreibschutz)

Um das versehentliche Löschen wichtiger Daten zu verhindern, sollten Sie den Schreibschutz des USB-Flash-Laufwerks aktivieren. Wenn Sie Daten auf dem USB-Flash-Laufwerk speichern möchten, achten Sie darauf, den Schreibschutz auszuschalten.

■ Ausschalten des Instruments

Vergewissern Sie sich, bevor Sie das Instrument ausschalten, dass es NICHT mittels Wiedergabe/Aufnahme oder Dateiverwaltungsvorgängen auf Daten des USB-Flash-Laufwerks zugreift (wie beim Kopieren, Löschen und Formatieren). Durch Nichtbeachtung können das USB-Flash-Laufwerk oder die darauf befindlichen Daten beschädigt werden.

Formatieren eines USB-Flash-Laufwerks

TA3 SH3 SC3

Wenn die Meldung „UnF“ im Display erscheint, was anzeigt, dass das USB-Flash-Laufwerk noch nicht formatiert ist, formatieren Sie das Laufwerk mit der folgend beschriebenen Funktion.

ACHTUNG

Durch den Formatierungsvorgang werden alle Daten gelöscht, die auf dem USB-Flash-Laufwerk gespeichert sind. Speichern Sie wichtige Daten vorher auf einem Computer oder einem anderen Speichermedium.

1 Schließen Sie ein USB-Flash-Laufwerk an der [USB TO DEVICE]-Buchse an.

2 Drücken Sie mehrmals die Menu-Taste, bis die [UTILITY]-LED orange leuchtet.

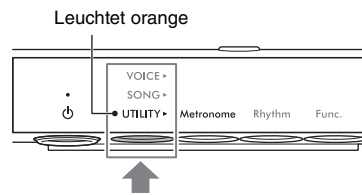

3 Drücken Sie Taste 3 [Func.], um die Funktionsnummer im Display aufzurufen.

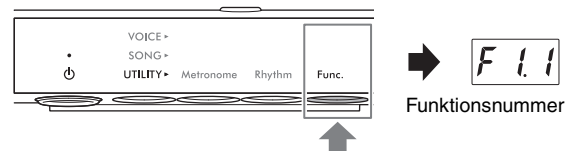

4 Drehen Sie am [VALUE]-Rad und wählen Sie „F5.6“ (Formatieren eines USB-Flash-Laufwerks).

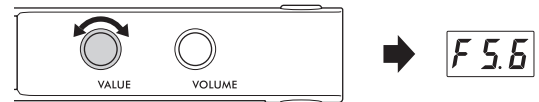

5 Drücken Sie Taste 3 [Func.], um „For“ (Formatieren) im Display aufzurufen.

Es erscheint die Meldung „n y“.

HINWEIS

Wenn „n y“ im Display angezeigt wird, können Sie den Formatierungsvorgang abbrechen, indem Sie eine andere als Taste 3 [Func.] drücken.

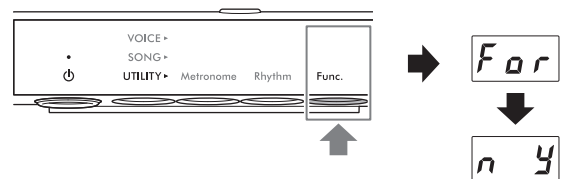

6 Wenn „n y“ erscheint, drücken Sie die Taste 3 [Func.], um den Formatierungsvorgang auszuführen.

Im Display erscheinen nacheinander Striche, was anzeigt, dass der Formatierungsvorgang ausgeführt wird. Nach Ende des Vorgangs erscheint im Display der Eintrag „End“.

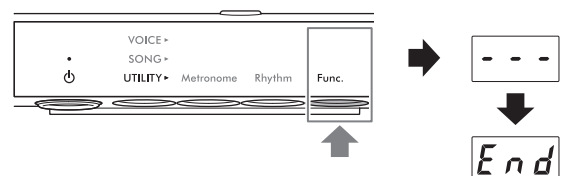

ACHTUNG

Während die Striche nacheinander im Display erscheinen, schalten Sie niemals das Instrument aus oder trennen die Verbindung zum USB-Flash-Laufwerk. Andernfalls können die Daten auf dem USB-Flash-Laufwerk beschädigt werden, wodurch die Formatierung nicht korrekt ausgeführt würde.

Verbinden mit externen Audiogeräten

Ausgabe des digital ausgegebenen Klangs vom Instrument an ein externes Gerät (AUX-OUT-Buchsen)

TA3 SH3 SC3

Wenn Sie mittels eines Audiokabels an den AUX OUT-Buchsen [R]/[L/L+R] Aktivlautsprecher oder eine Stereoanlage anschließen, können Sie den digital erzeugten Klang dieses Instruments über die externen Lautsprecher hören. Wenn Sie einen Audio-Recorder wie beispielsweise einen IC-Recorder anschließen, können Sie Ihr Spiel auf diesem Instrument auch aufzeichnen.

ACHTUNG

Um mögliche Schäden an den Geräten zu vermeiden, schalten Sie zuerst das Instrument und dann das/die externe(n) Gerät(e) ein. Wenn Sie das System ausschalten, schalten Sie zuerst das/die externe(n) Gerät(e) und dann das Instrument aus.

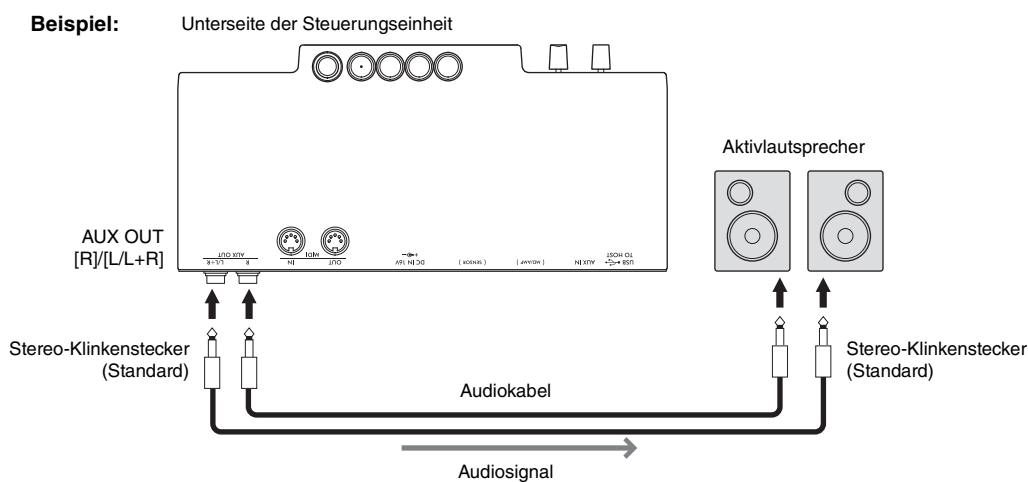

HINWEIS

- Sie können den [VOLUME]-Regler dieses Instruments verwenden, um den Ausgangspegel an den AUX OUT-Buchsen einzustellen.
- Der Klang des akustischen Flügels wird nicht an den AUX-OUT-Buchsen ausgegeben.
- Verwenden Sie zum Anschluss eines Monogeräts nur die Buchse [L/L+R].
- Wenn Sie das digital erzeugte Signal an den AUX OUT-Buchsen über ein externes Gerät abhören, empfehlen wir Ihnen, die Funktion Binaural Sampling zu deaktivieren. Die Ein-/Aus-Einstellung kann in Funktion F4.1 geändert werden (Seite 49).

Anhören der Audio-Wiedergabe von einem externen Gerät über die Lautsprecher dieses Instruments ([AUX IN]-Buchse)

TA3 SH3 SC3

Indem Sie einen Audioplayer wie ein Smartphone oder einen tragbaren Music Player über ein Audiokabel an der [AUX IN]-Buchse anschließen, können Sie das vom angeschlossenen Audioplayer wiedergegebene Audiosignal über dieses Instrument hören. Im Quiet-Modus (Seite 18) wird das an der [AUX IN]-Buchse zugeführte Signal am Kopfhörer ausgegeben, im TransAcoustic-Modus (Seite 20) oder im Layer-Modus (Seite 21) über den Resonanzboden.

ACHTUNG

- Um mögliche Schäden an den Geräten zu vermeiden, schalten Sie zuerst die externen Geräte und dann das Instrument ein. Wenn Sie das System ausschalten, schalten Sie zuerst das Instrument aus und dann das/die externe(n) Gerät(e).
- Leiten Sie das Signal von den AUX OUT-Buchsen nicht zur AUX IN-Buchse. Falls Sie diese Verbindung herstellen, wird das Signal von der [AUX IN]-Buchse vom Ausgang der AUX OUT-Buchsen ausgegeben. Eine derartige Verbindung kann zu einer Rückkopplungsschleife führen, die einen extrem hochpegeligen Pfeifton erzeugt und die angeschlossenen Komponenten beschädigen kann.

Beispiel:

Unterseite der Steuerungseinheit

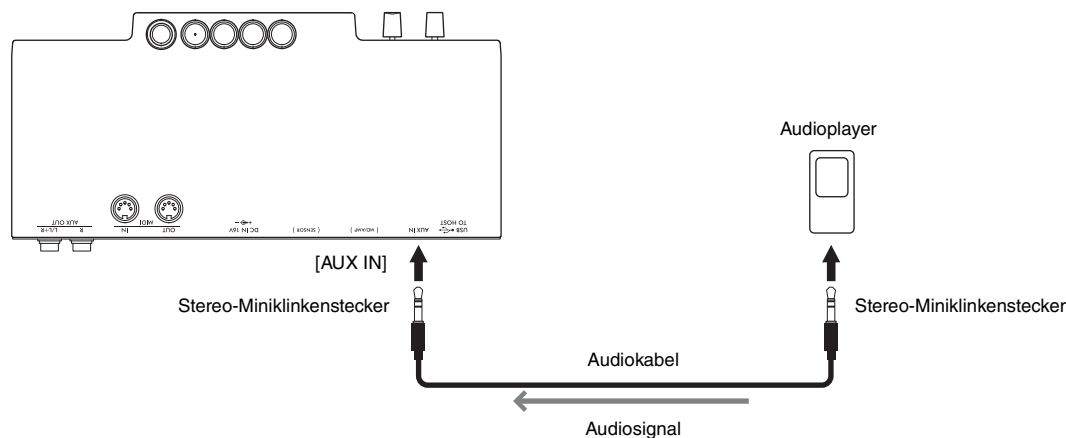

HINWEIS

- Verwenden Sie Audiokabel und Adapterstecker ohne eingebauten Widerstandswert.
- Dieses Instrument entfernt unerwünschtes Rauschen vom Audiosignal an der [AUX IN]-Eingangsbuchse. Das kann jedoch dazu führen, dass auch erwünschte Töne in der Lautstärke abgesenkt werden, wie beispielsweise das langsame Ausklingen des Klavierklangs. Um dies zu vermeiden, schalten Sie die Noise-Gate-Funktion für AUX IN mit Funktion F8.2 aus (Seite 52).

Hören von Audiodaten von einem Bluetooth-Gerät über dieses Instrument (Bluetooth-Audiofunktion)

Mit dieser Bluetooth-Audiofunktion können Sie die auf einem mit Bluetooth ausgestatteten Gerät wie einem Smart-Gerät (Smartphone oder Tablet) oder einem tragbaren Audioplayer abgespielten Audiodaten über dieses Instrument hören. Im Quiet-Modus (Seite 18) wird das Bluetooth-Audiosignal am Kopfhörer ausgegeben, im TransAcoustic-Modus (Seite 20) oder im Layer-Modus (Seite 21) über den Resonanzboden.

Achten Sie darauf, vor Verwendung der Bluetooth-Funktion den Abschnitt „Informationen zu Bluetooth“ auf Seite 8 zu lesen. Je nach Land, in dem Sie das Gerät erworben haben, bietet das Instrument möglicherweise keine Bluetooth-Funktion.

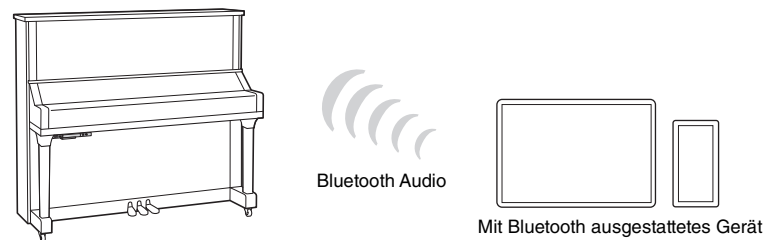

HINWEIS

In diesem Handbuch bedeutet der Begriff „ein mit Bluetooth ausgestattetes Gerät“, dass es Audiodaten mittels Bluetooth-Funktion (drahtlose Kommunikation) zum Instrument übertragen kann. Für den ordnungsgemäßen Betrieb muss das Gerät mit A2DP (Advanced Audio Distribution Profile) kompatibel sein. Die Bluetooth-Audiofunktion wird hier anhand eines Smart-Geräts mit Bluetooth beispielhaft erläutert.

Dieses Instrument kann keine Audiodaten über Bluetooth an mit Bluetooth ausgestattete Geräte übertragen. Daher können keine Bluetooth-Kopfhörer oder -Lautsprecher angeschlossen werden.

1 Drücken Sie mehrmals die Menu-Taste, bis die [UTILITY]-LED orange leuchtet.

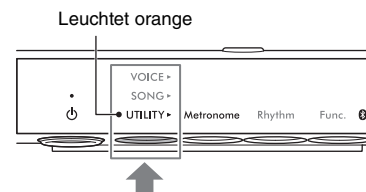

2 Halten Sie Taste 3 [Func.] für zwei Sekunden gedrückt, um das Pairing in Bereitschaft zu schalten.

Die Bluetooth-LED blinkt blau, und die Meldung „bt“ erscheint im Display.

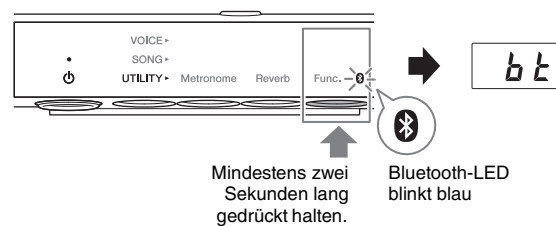

HINWEIS

- „Pairing“ bedeutet, dass mit Bluetooth ausgestattete Geräte bei diesem Instrument registriert werden und die gegenseitige Erkennung der drahtlosen Kommunikation zwischen den beiden Geräten einzurichten.
- Die Bluetooth-Funktion des Instruments sollte eingeschaltet sein (die Bluetooth-LED sollte weiß leuchten), um den Pairing-Vorgang zu beginnen. Standardmäßig ist sie eingeschaltet. Die Bluetooth-Funktion kann in Funktion F7.5 (Seite 51) ein- und ausgeschaltet werden. Wenn ein nicht Bluetooth-fähiges Gerät angeschlossen wird, leuchtet die Bluetooth-LED, sobald UTILITY ausgewählt wird, und sie erlischt, wenn VOICE oder SONG ausgewählt wird.
- Es kann nur ein mit Bluetooth ausgestattetes Gerät zur Zeit mit diesem Instrument verbunden werden (jedoch können bis zu 8 Bluetooth-fähige Geräte durch Pairing mit diesem Instrument verbunden werden). Wenn mit dem 9. Bluetooth-Gerät ein Pairing ausgeführt wird, werden die Pairing-Daten für das Gerät mit der ältesten Verbindung gelöscht.
- Der Pairing-Vorgang kann auch mit Funktion F7.6 (Seite 52) durchgeführt werden. Nachdem Sie das Pairing aktiviert haben, fahren Sie hier mit Schritt 3 fort.
- Um das Pairing abzubrechen, drücken Sie Taste 3 [Func.], während „bt“ im Display angezeigt wird.

3 Schalten Sie beim mit Bluetooth ausgestatteten Gerät die Bluetooth-Funktion ein und wählen Sie in der Liste der Verbindungen „YAMAHA * AUDIO“ aus (***) steht für die Modellbezeichnung).**

Einzelheiten hierzu finden Sie im Benutzerhandbuch des mit Bluetooth ausgestatteten Geräts. Nachdem das Pairing beendet ist, leuchtet die Bluetooth-LED blau, und die Meldung „bt“ verschwindet.

HINWEIS

- Achten Sie darauf, die Einstellungen an dem mit Bluetooth ausgestatteten Gerät innerhalb von 5 Minuten abzuschließen. Nachdem 5 Minuten vergangen sind, wird die Pairing-Bereitschaft automatisch aufgehoben.
- Wenn Sie gebeten werden, ein Kennwort einzugeben, geben Sie die Ziffern „0000“ ein.

4 Spielen Sie Audiodaten auf dem mit Bluetooth ausgestatteten Gerät ab, um zu prüfen, ob das Audiosignal von diesem Instrument ausgegeben wird.

Wenn Sie das Instrument beim nächsten Mal einschalten, wird automatisch das zuletzt verwendete mit Bluetooth ausgestattete Gerät mit dem Instrument verbunden, wenn die Bluetooth-Funktion am externen Gerät und am Instrument eingeschaltet ist. Wenn keine automatische Verbindung erfolgt, wählen Sie am Gerät den Modellnamen des Instruments aus der Liste der Verbindungen aus.

HINWEIS

Sie können die Lautstärke des über Bluetooth empfangenen Tonsignals mit dem [VOLUME]-Regler dieses Instruments einstellen. Um das Lautstärkeverhältnis zwischen Ihrem Tastaturspiel und dem über Bluetooth empfangenen Audiosignal einzustellen, stellen Sie die Lautstärke an dem mit Bluetooth ausgestatteten Gerät ein.

Verbinden mit der App „Smart Pianist“ für Mobilgeräte

TA3 SH3 SC3

Indem Sie ein Smart-Gerät wie Smartphone oder Tablet anschließen und die App Smart Pianist nutzen, können Sie die Noten der Preset-Songs auf dem Smart-Gerät betrachten, Ihr Spiel dort aufzeichnen und weitere praktische Vorgänge ausführen. Die intuitive visuelle Benutzeroberfläche hilft Ihnen, die aktuellen Einstellungen des Instruments abzulesen.



Weitere Informationen über die App und die kompatiblen Geräte finden Sie auf der folgenden Website oder unter „Yamaha Smart Pianist“ in einer Web-Suchmaschine.

<https://www.yamaha.com/kbdapps/>

Nachdem Sie die App Smart Pianist auf Ihrem Smart-Gerät installiert haben, verbinden Sie dieses Instrument über USB-Kabel, Bluetooth oder WLAN mit dem Smart-Gerät.

ACHTUNG

- **Alle Einstellungen am Instrument werden durch die Einstellungen in Smart Pianist ersetzt, wenn das Instrument mit Smart Pianist verbunden wird.**
- **Platzieren Sie Ihr Smart-Gerät niemals in einer unsicheren Position. Dadurch kann das Gerät zu Boden fallen und beschädigt werden.**

Anschließen über USB-Kabel

Sie können ein Smart-Gerät über USB-Kabel an der [USB TO HOST]-Buchse anschließen. Näheres hierzu finden Sie im „Smart Pianist User Guide“ (Smart Pianist Benutzerhandbuch) (Seite 11).

ACHTUNG

Verwenden Sie ein USB-Kabel des Typs AB mit einer Länge von weniger als 3 Metern. USB-3.0-Kabel können nicht verwendet werden.

Herstellen einer Verbindung über Bluetooth

Achten Sie darauf, vor Verwendung der Bluetooth-Funktion den Abschnitt „Informationen zu Bluetooth“ auf Seite 8 zu lesen. Je nach Land, in dem Sie das Gerät erworben haben, bietet das Instrument möglicherweise keine Bluetooth-Funktion.

HINWEIS

- Um eine Verbindung über Bluetooth herzustellen, vergewissern Sie sich, dass die Bluetooth-Funktion eingeschaltet ist (die Bluetooth-LED leuchtet). Standardmäßig ist sie eingeschaltet. Die Ein-/Aus-Einstellung für Bluetooth kann in Funktion F7.5 geändert werden (Seite 51).
- Dieses Instrument kann keine Audiodaten über Bluetooth an Smart-Geräte übertragen. Wenn das Gerät über Bluetooth verbunden ist, können Sie daher nicht mit Smart Pianist im Audioformat aufnehmen. Wenn Sie bei aktivierter Bluetooth-Verbindung aufnehmen möchten, nehmen Sie im MIDI-Format auf. Sie können im Audioformat aufnehmen, wenn das Instrument mit einer anderen Methode als Bluetooth mit dem Smart-Gerät verbunden ist.

1 Nehmen Sie an diesem Instrument die Audio-Funktionseinstellungen für Bluetooth vor, um Audiodaten zu empfangen (Seite 59).

2 Verbinden Sie das Smart-Gerät über Bluetooth MIDI mit Smart Pianist.

Näheres hierzu finden Sie im „Smart Pianist User Guide“ (Smart Pianist Benutzerhandbuch) (Seite 11). Wenn die Verbindung erfolgreich hergestellt wurde, können MIDI-Daten zwischen Instrument und Smart-Gerät übertragen/empfangen werden.

Verbindung über WLAN (Wireless LAN)

Für die WLAN-Verbindung ist ein separat erhältlicher USB-Wireless-LAN-Adapter (UD-WL01) erforderlich. Der UD-WL01 ist unter Umständen in Ihrer Region nicht lieferbar. Lesen Sie vor dem Anschließen des USB-Wireless-LAN-Adapters unbedingt den Abschnitt „Verbinden mit USB-Geräten“ auf Seite 55.

ACHTUNG

Verbinden Sie dieses Produkt nicht direkt mit einem öffentlichem WLAN und/oder einem Internetdienst. Verbinden Sie dieses Produkt nur über einen Router (Zugangsknoten) mit starkem Passwortschutz. Wenden Sie sich an den Hersteller Ihres Routers für Informationen zur optimalen Vorgehensweise für Ihre Sicherheit.

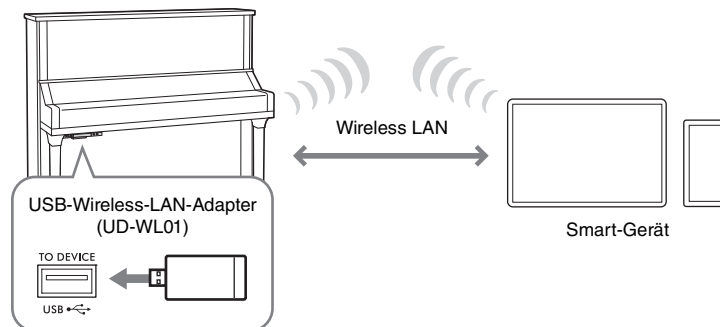

Wie folgend beschrieben gibt es zwei Verbindungsarten über WLAN. Näheres hierzu finden Sie im „Smart Pianist User Guide“ (Smart Pianist Benutzerhandbuch) (Seite 11).

■ Verbinden über den Zugangspunktmodus (Access-Point-Modus)

Im „Access Point“-Modus können Sie den USB-Wireless-LAN-Adapter ohne dazwischen liegenden Zugangspunkt direkt mit Ihrem Smart-Gerät verbinden. Sie können diesen Modus verwenden, wenn es keinen Zugangspunkt für den Anschluss am Instrument gibt, oder wenn es nicht nötig ist, sich mit einem weiteren Netzwerk zu verbinden, während das Smart-Gerät mit dem Instrument verbunden ist. Bei Anschluss über diesen Modus ist der Internetzugriff auf Ihrem Smart-Gerät deaktiviert, und einige Funktionen von Smart Pianist können nicht verwendet werden.

Wenn Sie vom Infrastruktur-Modus auf den Access-Point-Modus umschalten möchten, müssen Sie das Instrument vor dem Anschließen initialisieren (Seite 54).

■ Verbindung über den Infrastructure-Modus (automatisches Setup mittels WPS)

Der Infrastruktur-Modus verwendet einen Zugangspunkt für die Datenkommunikation, der sich zwischen einem USB-Wireless-LAN-Adapter und einem Netzwerk befindet. Sie können diesen Modus verwenden, wenn Sie mit einem anderen Netzwerk verbunden sind, während das Smart-Gerät gleichzeitig mit dem Instrument verbunden ist.

Wenn im Display dieses Instruments während des Verbindungsvorgangs eine Meldung erscheint, wie rechts dargestellt, drücken Sie innerhalb von zwei Minuten die WPS-Taste an dem von Ihnen gewählten Zugangspunkt.

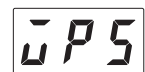

HINWEIS

Ein „Zugangspunkt“ ist ein Gerät, das als Basisstation für die Datenübertragung von/zu einem USB-Wireless-LAN-Adapter dient. Einige Zugangspunkte besitzen Router- oder Modem-Funktionalität.

Anschließen an einen Computer ([USB TO HOST]-Buchse)

TA3 SH3 SC3

Indem Sie einen Computer über ein USB-Kabel an der [USB TO HOST]-Buchse anschließen, können Sie MIDI- oder Audiodaten zwischen dem Instrument und dem Computer austauschen. Anweisungen zur Verwendung eines Computers mit diesem Instrument erhalten Sie im Dokument „Computer-related Operations“ (Funktionen und Bedienvorgänge bei Anschluss eines Computers) auf der Website (Seite 11).

VORSICHT

Wenn Sie eine DAW-Anwendung (Digital Audio Workstation) gemeinsam mit diesem Instrument verwenden, schalten Sie die Audio-Rückführung (Seite 64) aus. Anderenfalls kann es je nach den Einstellungen am Computer oder der Anwendungs-Software zu einem extrem lauten Signal (Rückkopplung) kommen.

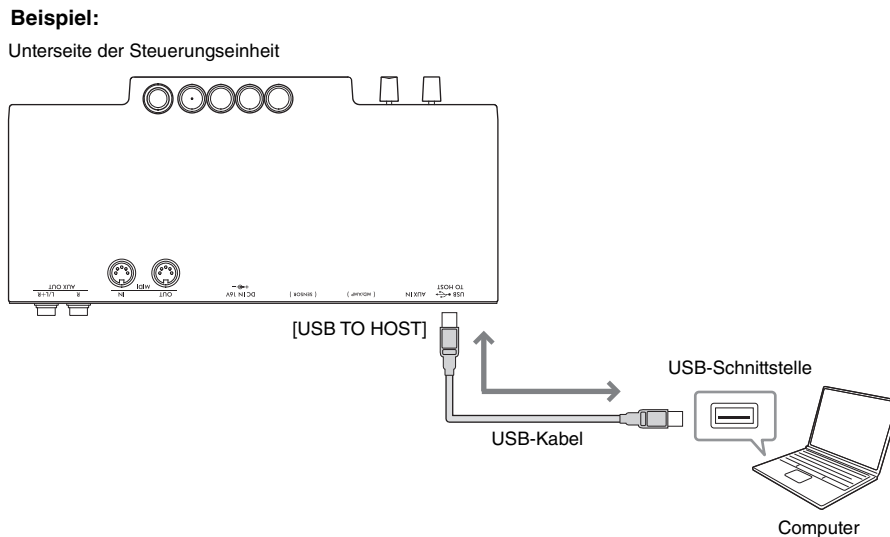

ACHTUNG

- Verwenden Sie ein USB-Kabel des Typs AB mit einer Länge von weniger als 3 Metern. USB-3.0-Kabel können nicht verwendet werden.
- Platzieren Sie Ihren Computer oder Ihr Smart-Gerät niemals in einer unsicheren Position. Dadurch kann das Gerät zu Boden fallen und beschädigt werden.

HINWEIS

- Wenn Sie Ihren Computer über ein USB-Kabel mit dem Instrument verbinden, dann stellen Sie die Verbindung direkt her, und verwenden Sie keinen USB-Hub.
- Das Instrument beginnt die Übertragung mit einer kleinen Verzögerung, nachdem die Verbindung zum Computer aufgebaut wurde.
- Informationen zur Einrichtung Ihres Computers und Ihrer Software finden Sie in der zugehörigen Dokumentation.
- Es können unerwartete Sounds auftreten, wenn Sie MIDI-Daten im Zusammenhang mit dem Effekt Grand Expression Modeling (Flügel-Anschlagsimulation; Seite 53) auf einem Computer bearbeiten.

Senden und Empfangen von Audiodaten (USB-Audio-Schnittstellenfunktion)

Indem Sie einen Computer oder ein Smart-Gerät am Anschluss [USB TO HOST] über ein USB-Kabel mit dem Computer verbinden, können digitale Audiodaten übertragen/empfangen werden. Diese USB-Audio-Schnittstellenfunktion bietet die folgenden Vorteile:

- **Wiedergabe von Audiodaten vom Computer in hoher Klangqualität auf diesem Instrument**
Dies verleiht Ihnen einen direkten, klaren Klang mit weniger Rauschen und geringerer Signalbeeinträchtigung als über die [AUX IN]-Buchse.
- **Aufnehmen des Audiosignals von der digitalen Klangerzeugung dieses Instruments mit Recording-Software oder Musikproduktions-Software als Audiodaten auf dem Computer**
Die aufgenommenen Audiodaten können auf dem Computer oder dem Smart-Gerät wiedergegeben werden.

HINWEIS

- Wenn Sie Audiosignale mithilfe eines Computers unter Windows senden oder empfangen, sollte der Yamaha Steinberg USB-Treiber auf dem Computer installiert sein. Näheres hierzu finden Sie im Handbuch „Computer-related Operations“ (Funktionen und Bedienvorgänge bei Anschluss eines Computers) auf der Website (Seite 11).
- Die Lautstärke des zugeführten Audiosignals kann am Computer oder an einem Smart-Gerät geregelt werden.

5

Verbinden mit anderen Geräten

Ein-/Ausschalten der Audio-Rückföhrungsfunktion

Mit der Audio-Loopback-Funktion (Audio-Rückföhrung) können Sie festlegen, ob die Audio-Wiedergabe vom Computer oder Smart-Gerät über die USB-Audio-Schnittstellenfunktion (Seite 63) oder von Smart Pianist aus über eine WLAN-Verbindung (Seite 62) zusammen mit dem Spieldaten vom Instrument zum Computer/Smart-Gerät zurückgeföhrt wird oder nicht. Für die Ausgabe des Audio-Eingangssignals schalten Sie Audio Loopback ein. Wenn Sie beispielsweise das Audio-Eingangssignal sowie den auf dem Instrument gespielten Sound mit dem verbundenen Computer oder Smart-Gerät aufnehmen möchten, schalten Sie dies(en) ein. Wenn Sie lediglich die auf diesem Instrument gespielten Audiosignale auf dem Computer oder dem Smart-Gerät aufnehmen möchten, schalten Sie dies(en) aus. Diese Funktion ist per Voreinstellung eingeschaltet. Die Ein-/Aus-Einstellung kann mit Funktion F8.3 geändert werden (Seite 52).

Verbinden mit einem MIDI-Gerät (MIDI-Buchsen)

TA3 SH3 SC3

Indem Sie ein MIDI-Gerät anschließen, können Sie ein externes MIDI-Gerät von diesem Instrument aus steuern oder umgekehrt. Schließen Sie externe MIDI-Geräte (Keyboards, Synthesizer, Sequenzer usw.) über Standard-MIDI-Kabel an den MIDI-Buchsen an.

- **MIDI [IN]**: Empfängt MIDI-Meldungen von einem anderen MIDI-Gerät.
- **MIDI [OUT]**: Sendet von diesem Instrument erzeugte MIDI-Meldungen an ein anderes MIDI-Gerät.

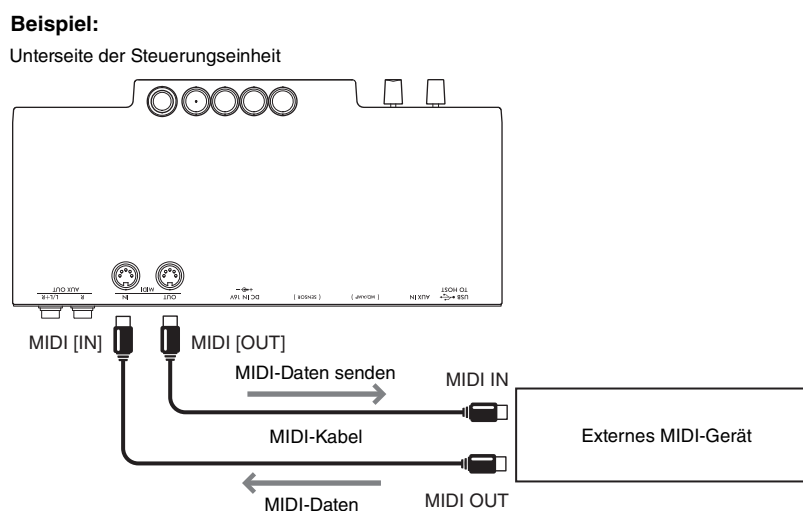

HINWEIS

- Nähere Informationen über MIDI finden Sie im Dokument „MIDI Basics“ (Grundlagenwissen zu MIDI), das von der Website von Yamaha (Seite 11) heruntergeladen werden kann.
- Da es vom MIDI-Gerätetyp abhängt, welche MIDI-Daten übertragen oder empfangen werden können, prüfen Sie im Abschnitt „MIDI Reference“ (MIDI-Referenz) auf der Website (Seite 11), welche MIDI-Daten und -Befehle Ihre Geräte übertragen oder empfangen können.
- Voice-Demo-Song-Daten und Preset-Song-Daten können nicht übertragen werden.
- Wenn das Instrument mit Smart Pianist verbunden ist, können MIDI-Meldungen nicht von der MIDI-Buchse [OUT] ausgegeben werden.
- Bei der Übertragung von MIDI-Daten von diesem Instrument an ein externes MIDI-Gerät können unerwartete Geräusche aufgrund von Daten auftreten, die mit dem Effekt „Grand Expression Modeling“ (Flügel-Anschlagsimulation) zusammenhängen (Seite 53).

Anhang

Liste der Meldungen

Meldung	Beschreibung
<i>bt</i>	Das Instrument ist in Bereitschaft für das Bluetooth-Pairing (Seite 59). Während diese Meldung angezeigt wird, können Sie das Instrument nicht bedienen.
<i>CLR</i>	Das Instrument wird initialisiert (Seite 54). Schalten Sie das Instrument nicht aus, während diese Meldung angezeigt wird.
<i>CON</i>	Das Instrument ist mit einem Smart-Gerät verbunden, und die App „Smart Pianist“ wird verwendet (Seite 61). Während diese Meldung angezeigt wird, können Sie das Instrument mittels Smart Pianist bedienen. Zum Trennen der Verbindung beenden Sie die App Smart Pianist am Smart-Gerät.
<i>EO1</i>	Die Zeichencode-Einstellung (Seite 37) ist nicht für den Dateinamen des ausgewählten Songs geeignet. Ändern Sie die Zeichencode-Einstellung.
	Das Datenformat ist nicht mit diesem Instrument kompatibel, oder es gibt andere Probleme mit den Daten. Dieser Song kann nicht ausgewählt werden.
	Der Speicher oder die Anzahl von Dateien auf dem USB-Flash-Laufwerk (Kopierziel) ist voll. Löschen Sie nicht benötigte Songs oder Dateien vom USB-Flash-Laufwerk (Seite 35).
	Der ausgewählte Song kann nicht auf dieses Instrument kopiert oder darauf gelöscht werden. Kopieren oder löschen Sie diese Arten von Songs auf einem Computer.
	Es kann kein USB-Flash-Laufwerk gefunden werden, oder es ist ein Problem mit dem USB-Flash-Laufwerk aufgetreten. Ziehen Sie das USB-Flash-Laufwerk vom Instrument ab, schließen es erneut an und wiederholen dann den Bedienvorgang. Wenn diese Meldung wiederholt erscheint, auch wenn augenscheinlich keine weiteren Probleme vorliegen, könnte das USB-Flash-Laufwerk beschädigt sein.
<i>EO2</i>	Zeigt an, dass das USB-Flash-Laufwerk schreibgeschützt ist. Deaktivieren Sie vor der Nutzung den Schreibschutz.
<i>EO3</i>	Der Speicher des USB-Flash-Laufwerks ist voll, oder die Anzahl der Dateien und Ordner überschreitet den Systemgrenzwert.
<i>EO4</i>	Die Wiedergabe oder Aufnahme von Audio-Songs ist fehlgeschlagen. Wenn Sie ein USB-Flash-Laufwerk verwenden, auf dem bereits mehrfach Daten gespeichert oder gelöscht wurden, stellen Sie zunächst sicher, dass das USB-Flash-Laufwerk keine wichtigen Daten enthält, dann formatieren Sie es (Seite 56), um es mit diesem Instrument nutzen zu können.
<i>EE1</i> - <i>EE6</i>	Es ist eine Fehlfunktion im Instrument aufgetreten. Wenden Sie sich an den nächstgelegenen Yamaha-Händler oder einen autorisierten Vertrieb.
<i>End</i>	Der Vorgang ist abgeschlossen.
<i>ENP</i>	Im Instrument oder auf dem USB-Flash-Laufwerk ist zu wenig freier Speicherplatz vorhanden. Wir empfehlen Ihnen, vor Beginn der Aufnahme alle nicht benötigten User-Songs (Seite 35) zu entfernen, um eine ausreichende Speicherkapazität zu gewährleisten.
<i>FUL</i>	Der Vorgang konnte nicht abgeschlossen werden, da im Instrument oder auf dem USB-Flash-Laufwerk kaum noch freier Speicherplatz vorhanden ist. Wenn diese Meldung während der Aufnahme angezeigt wird, werden Ihre Spieldaten evtl. nicht richtig gespeichert.
<i>NY</i>	Hier wird abgefragt, ob Sie sicher sind, dass Sie den User-Song löschen (Seite 35) oder das USB-Flash-Laufwerk formatieren möchten (Seite 56). Drücken Sie Taste 3 [Func.], um den Befehl auszuführen. Durch Drücken einer anderen Taste als Taste 3 [Func.] wird der Vorgang abgebrochen.
<i>PRO</i>	Der ausgewählte Song ist eine Nur-Lesen-Datei und lässt sich weder löschen noch umbenennen oder überschreiben.
<i>UNF</i>	Ein nicht formatiertes USB-Flash-Laufwerk wurde angeschlossen. Vergewissern Sie sich, dass das USB-Flash-Laufwerk keine wichtigen Daten enthält, und dann formatieren Sie es (Seite 56).

Meldung	Beschreibung
<i>U O C</i>	Die Kommunikation mit dem USB-Flash-Laufwerk wurde aufgrund zu hohen Strombedarfs des USB-Flash-Laufwerks beendet. Ziehen Sie das USB-Flash-Laufwerk von der Buchse [USB TO DEVICE] ab und schalten Sie dann das Instrument wieder ein.
<i>U U 1</i>	Die Kommunikation mit dem USB-Flash-Laufwerk ist fehlgeschlagen. Ziehen Sie das USB-Flash-Laufwerk ab und schließen es nach einer Weile erneut an. Wenn diese Meldung erscheint, während das USB-Flash-Laufwerk korrekt angeschlossen ist, probieren Sie, ein anderes USB-Flash-Laufwerk zu verwenden.
<i>U U 2</i>	Dieses USB-Flash-Laufwerk wird von diesem Instrument nicht unterstützt, oder es wurden zu viele USB-Flash-Laufwerke angeschlossen. Lesen Sie „Verwenden von USB-Flash-Laufwerken“ (Seite 55) für Informationen zum Anschluss von USB-Flash-Laufwerken.
<i>W P S</i>	Das Instrument ist im Bereitschaftsmodus für eine Verbindung zu einem Zugangspunkt mittels WPS (Seite 62). Während diese Meldung angezeigt wird, können Sie das Instrument nicht bedienen.
<i>W.P.S.</i>	Eine Fehlfunktion trat im Instrument auf, während es in Bereitschaft für eine Verbindung zu einem Zugangspunkt über WPS (Seite 62) stand. Schließen Sie den USB-Wireless-LAN-Adapter (UD-WL01; gesondert erhältlich) am Instrument an, und versuchen Sie erneut, die Verbindung zum Zugangsknoten über WPS herzustellen.

* Wenn gerade ein Vorgang (wie Speicherung oder Datenübertragung) ausgeführt wird, zeigt das Display eine Folge blinkender Striche an.

* Drücken Sie eine beliebige Taste, um diese Meldungen zu verlassen.

Fehlerbehebung

Für den Fall, dass Sie Probleme mit dem Instrument haben sollten, erhalten Sie hier einige Tipps zur Fehlerbehebung. Wenn Sie sich das Problem nicht einfach selbst lösen können, wenden Sie sich an Ihren Yamaha-Fachhändler. **VERSUCHEN SIE NICHT**, das Instrument selbst zu reparieren.

Wenn eine Meldung im Display angezeigt wird, prüfen Sie die Liste der Meldungen auf Seite 65.

Problem	Mögliche Ursache und Lösung
Das Gerät lässt sich nicht einschalten.	Netzadapter und Netzkabel sind möglicherweise nicht richtig angeschlossen. Vergewissern Sie sich, dass die Stecker fest eingesteckt sind (Seite 14).
Das Instrument wird automatisch ausgeschaltet.	Dies ist normal und liegt möglicherweise an der automatischen Abschaltung (Auto Power Off). Falls erforderlich, deaktivieren Sie die automatische Abschaltfunktion (Seite 16).
Die Gesamtlautstärke ist gering oder es ist nichts zu hören.	Die Lautstärke wurde zu leise eingestellt; stellen Sie diese mit dem Regler [MASTER VOLUME] auf einen geeigneten Pegel ein (Seiten 19, 21).
	Die Voice wurde auf „---“ eingestellt. Wählen Sie eine andere Voice als „---“ (Seite 22).
	Die Lokalsteuerung ist ausgeschaltet. Schalten Sie die Lokalsteuerung in Funktion F7.2 (Seite 51) ein („On“).
Der akustische Teil des Klaviers/Flügels ist zu hören, obwohl Sie nicht im Acoustic-Modus spielen.	Durch das Spiel mit übermäßiger Kraft kann es dazu kommen, dass der akustische Teil des Klaviers/Flügels zu hören ist. Mäßigen Sie die Anschlagstärke Ihres Spiels.
Die Balance bzw. die Lautstärke ist unterschiedlich zwischen den mitgelieferten und zusätzlich erworbenen Kopfhörern.	Die Eigenschaften eines Kopfhörers hängt von dessen Bauweise ab, daher können unterschiedliche Kopfhörer verschiedene Lautstärke erzeugen. Verwenden Sie die gleiche Art von Kopfhörer für optimale Leistung.
Während des Spiels im Quiet- oder TransAcoustic-Modus sind Klappergeräusche aus dem Klavier-/Flügelkorpus zu hören.	Dies stellt keinen Fehler dar. Es ist das Mitklingen des Tastenanschlags im akustischen Klavier/Flügel.
Wenn in einem der Modi Quiet, TransAcoustic oder Layer Noten in schneller Abfolge gespielt werden, entsteht ein lauterer Klang als aufgrund der Anschlagstärke erwartet.	Dies stellt keinen Fehler dar. Die Konstruktion des TransAcoustic™ Piano oder des Silent Piano™ verursacht in einigen Fällen dieses Verhalten.
Der Rhythmus startet nicht.	Die Synchronstartfunktion ist eingeschaltet. Durch Drücken einer beliebigen Taste wird die Rhythmuswiedergabe gestartet. Diese Synchronstartfunktion kann in Funktion F6.5 (Seite 51) ein- und ausgeschaltet werden.
Metronom, MIDI-Song oder Rhythmus verzögern sich ein wenig im Tempo, wenn Sie auf der Tastatur spielen.	Dies tritt nur selten auf, wenn Grand Expression Modeling auf „Dynamic“ eingestellt ist. Falls dies passiert, stellen Sie Grand Expression Modeling in der Funktion F2.7 (Seite 46) auf „Static“.
Es wird kein Halleffekt auf den Sound angewendet, obwohl er eingeschaltet ist.	Der Hallanteil ist evtl. auf Minimum eingestellt. Stellen Sie den Hallanteil in Funktion F1.2 (Seite 45) ein.
	(Nur beim TA3) Wenn die [TA]-LED leuchtet (also im TransAcoustic- oder im Layer-Modus), wird der Halleffekt automatisch ausgeschaltet, und es wird kein Effekt angewendet.
Der Klang klingt übermäßig nach.	Der Hallanteil (Funktion F1.2) oder der Dämpferresonanzeffekt (Funktion F2.2) könnten übermäßig hoch eingestellt worden sein. Stellen Sie diese Parameter auf angemessene Werte ein (Seiten 45, 46).
Vom Instrument sind Störgeräusche zu hören.	Die Geräusche werden möglicherweise durch Signale eines in der Nähe betriebenen Mobiltelefons verursacht. Schalten Sie das Mobiltelefon aus oder nutzen Sie es in einem größeren Abstand zum Instrument.
	Die Geräusche werden möglicherweise durch Signale eines in der Nähe betriebenen Smart-Geräts verursacht. Wenn Sie ein Smart-Gerät per WLAN oder Bluetooth mit dem Instrument verbinden, empfehlen wir Ihnen, beim Smart-Gerät den „Flugzeugmodus“ sowie die WLAN/Bluetooth-Einstellung einzuschalten, um die für die Kommunikation erzeugten Signale zu unterdrücken.

Problem	Mögliche Ursache und Lösung
Die Tonhöhe des Instruments ist anders als die der anderen Instrumente.	Die Tonhöhe ist je nach Instrument verschieden. Sie können die Tonhöhe des Instruments in Funktion F3.4 (Seite 47) verändern, so dass sie zu der Stimmung der anderen Instrumente passt.
Das mit Bluetooth ausgestatteten Gerät (z. B. ein Smart-Gerät) kann nicht mit diesem Instrument verbunden werden.	Die Bluetooth-Funktion ist bei diesem Instrument oder an dem anderen mit Bluetooth ausgestatteten Gerät ausgeschaltet. Stellen Sie sicher, dass die Bluetooth-Funktion beider Geräte eingeschaltet ist. Bei diesem Instrument kann Bluetooth mit der Funktion F7.5 (Seite 51) ein- und ausgeschaltet werden.
	Es ist noch kein Pairing zwischen dem mit Bluetooth ausgestatteten Gerät und diesem Instrument erfolgt. Zwischen dem Gerät und diesem Instrument muss ein Pairing-Vorgang durchgeführt werden (Seite 59).
	Dieses Instrument und das mit Bluetooth ausgestattete Gerät sind zu weit voneinander entfernt. Verwenden Sie das Gerät näher an diesem Instrument.
	Es gibt in der Nähe ein Gerät (Mikrowellenherd, Wireless LAN-Gerät, usw.), das Signale im 2,4-GHz-Frequenzband aussendet. Bewegen Sie das Instrument weiter weg von Geräten, die möglicherweise störende Funksignale ausstrahlen.
Die Toneingabe über Bluetooth hat Aussetzer.	Die Ausgangslautstärke des mit Bluetooth ausgestatteten Geräts, das mit diesem Instrument verbunden ist, ist zu niedrig, so dass das dem Instrument zugeführte Signal durch das Noise Gate abgeschnitten wird. Erhöhen Sie die Ausgangslautstärke des anderen Geräts. Die über dieses Instrument wiedergegebene Lautstärke kann mit dem [VOLUME]-Regler eingestellt werden.
Das an den [AUX IN]-Buchsen zugeführte Tonsignal wird unterbrochen.	Der Audio-Ausgangspegel des an der [AUX IN]-Buchse angeschlossenen externen Geräts ist zu niedrig. Erhöhen Sie die Ausgangslautstärke des externen Geräts. Die über dieses Instrument wiedergegebene Lautstärke kann mit dem [VOLUME]-Regler eingestellt werden. Die Noise-Gate-Funktion des AUX IN-Eingangs kann leise Geräusche ausschalten; Falls dies passiert, deaktivieren Sie die Funktion mit Funktion F8.2 (Seite 52).

Voice-Liste

Die Zellen, die mit „✓“ markiert sind, zeigen die verfügbaren Eigenschaften der Voice an, wie im Folgenden beschrieben.

- **Stereo-Sampling:** Die Voice wurde in stereo gesampelt.
- **Anschlagempfindlichkeit:** Die Lautstärke reagiert auf Ihre Anschlagstärke.
- **Loslass-Sampling:** Der Loslass-Klang (das heißt der Klang, der beim Loslassen einer Taste zu hören ist), wurde für diese Voice gesampelt.

HINWEIS

- VRM ist wirksam für Voices der Kategorie „Piano“. Genauere Informationen über VRM finden Sie unter Seite 53.
- Die Flügel-Anschlagsimulation ist wirksam für die Voices „CFX Grand“ und „Bösendorfer“. Weitere Informationen über die Flügel-Anschlagsimulation finden Sie unter Seite 53.

Voice-Nummer		Voice-Name	Beschreibung	Anschlagempfindlichkeit	Stereo Sampling	Loslass-Sampling
TA3/SH3	SC3					
Piano						
PF 1	PF 1	CFX Grand	Der Klang des führenden Konzertflügels von Yamaha, des CFX, mit einem großen Dynamikbereich für maximal ausdrucksvolles Spiel. Geeignet für das Spiel in jedem Genre und Stil. Dies ist verfügbar, wenn die Binaural-Einstellung (Seite 49) ausgeschaltet ist.	✓	✓	✓
		Binaural CFX Grand	Der Sound des CFX-Konzertflügels von Yamaha, gesampelt durch Binaurales Sampling, die für das Hören mit Kopfhörer optimierte Methode. Wenn Sie dies über Kopfhörer hören, erhalten Sie einen Klangeindruck, bei dem Sie völlig in den Klang eintauchen, so als ob er direkt vom Flügel käme. Dies ist verfügbar, wenn die Binaural-Einstellung (Seite 49) eingeschaltet ist.			
PF 2	PF 2	Bösendorfer	Der Sound des berühmten, in Wien hergestellten Konzertflügels Bösendorfer Imperial. Sein warmer, räumlicher Klang lässt die Größe des Instruments erahnen, und er ist ideal für den Ausdruck von Sanftheit in Kompositionen geeignet. Dies ist verfügbar, wenn die Binaural-Einstellung (Seite 49) ausgeschaltet ist.	✓	✓	✓
		Binaural Bösendorfer	Der berühmte Sound des in Wien hergestellten Bösendorfer Imperial, gesampelt durch Binaurales Sampling, die für das Hören mit Kopfhörer optimierte Methode. Wenn Sie dies über Kopfhörer hören, erhalten Sie einen Klangeindruck, bei dem Sie völlig in den Klang eintauchen, so als ob er direkt vom Flügel käme. Dies ist verfügbar, wenn die Binaural-Einstellung (Seite 49) eingeschaltet ist.			
PF 3	—	Pop Grand	Ein etwas hellerer Klavierklang. Gut geeignet für populäre Genres.	✓	✓	✓
PF 4	—	Ballad Grand	Flügelklang mit einem weichen und warmen Ton. Gut geeignet zum Spielen von Balladen.	✓	✓	✓
PF 5	PF 3	Upright Piano	Der gesampelte Klang des Klaviers SU7 von Yamaha. Genießen Sie den einzigartigen Klangcharakter und ein leichteres, eher lockeres Spielgefühl.	✓	✓	—

Voice-Nummer		Voice-Name	Beschreibung	Anschlagempfindlichkeit	Stereo Sampling	Loslass-Sampling
TA3/SH3	SC3					
Fortepiano						
<i>FP1</i>	—	Scarlatti Piano	Der Klang eines Klaviers, das im frühen 18. Jahrhundert von einem Musikinstrumentenhersteller in Florenz hergestellt wurde. Der Hersteller ist für die Erfindung des Klaviers bekannt. Es wird vermutet, dass Scarlatti das Klavier dieses Herstellers gespielt hat. Der Klang ist hell und brillant.	✓	✓	✓
<i>FP2</i>	—	Mozart Piano	Der Klang eines Klaviers, das im späten 18. Jahrhundert von einem Musikinstrumentenhersteller in Wien hergestellt wurde. Mozart und Beethoven spielten und rühmten die Klaviere dieses Herstellers. Sein Klang ist klar und hell.	✓	✓	—
<i>FP3</i>	—	Beethoven Piano	Der Klang eines Klaviers, das im frühen 19. Jahrhundert von einem Musikinstrumentenhersteller in London hergestellt wurde. Haydn und Beethoven haben inspiriert von den Klavieren dieses Herstellers viele Meisterwerke komponiert. Es bietet einen vollen Bass, glitzernde Höhen und ein kraftvolles Fortissimo.	✓	✓	✓
<i>FP4</i>	—	Chopin Piano	Der Klang eines Klaviers, das im 19. Jahrhundert von einem Musikinstrumentenhersteller in Paris hergestellt wurde. Chopin liebte die Klaviere dieses Herstellers, die auf seinen gefühlvollen Anschlag sehr gut reagierten. Es klingt wie eine Gesangsstimme, manchmal üppig, manchmal auch klagend.	✓	✓	—
E.Piano						
<i>EP1</i>	<i>EP1</i>	Stage E.Piano	Der Klang eines E-Pianos mit Metallzungen, die von einem gummibeleagten Hammer angeschlagen werden. Es hat einen weichen Klang bei sanftem Anschlag, und einen aggressiven Klang bei hartem Anschlag.	✓	—	✓
<i>EP2</i>	<i>EP2</i>	DX E.Piano	Ein von einem FM-Synthesizer erzeugter E-Piano-Sound. Der Klang ändert sich je nach Ihrer Anschlagstärke. Ideal für Popmusik.	✓	—	—
<i>EP3</i>	<i>EP3</i>	Vintage EP	Der Klang eines E-Pianos mit von Hämmern angeschlagenen Metallzungen. Sehr verbreitet in Rock- und Popmusik.	✓	—	✓
Harpsichord						
<i>HS1</i>	<i>HS1</i>	Harpsichord 8'	Der Klang eines in der Barockmusik häufig verwendeten Cembalos. Veränderungen der Anschlagstärke wirken sich nicht auf die Lautstärke aus, und beim Loslassen der Taste ist ein charakteristisches Geräusch zu hören.	—	✓	✓
<i>HS2</i>	—	Harpsi. 8'+4'	Ein Cembalo mit einer zusätzlichen oberen Oktave. Erzeugt einen helleren Klang.	—	✓	✓
<i>HS3</i>	—	Vibraphon	Ein Vibraphon-Sound mit einem räumlichen und klaren Klang. Durch Betätigen des linken Pedals wird das Vibrato ein- und ausgeschaltet.	✓	✓	—
<i>HS4</i>	<i>HS2</i>	Celesta	Der Klang einer Celesta (ein Schlaginstrument, bei dem der Klang erzeugt wird, indem Hämmerchen auf Metallstäbe schlagen). Dieses Instrument ist sehr bekannt aus dem „Tanz der Zuckerfee“ in Tschaikowskys „Nussknacker-Suite“	✓	✓	—

Voice-Nummer		Voice-Name	Beschreibung	Anschlagempfindlichkeit	Stereo Sampling	Loslass-Sampling
TA3/SH3	SC3					
Organ						
<i>Or 1</i>	<i>Or 1</i>	Organ Principal	Diese Voice bietet die Pfeifenkombination (8'+4'+2') des Prinzipal-Registers (Blasinstrumente) einer Orgel. Sie ist für barocke Kirchenmusik geeignet.	—	✓	—
<i>Or 2</i>	—	Organ Tutti	Diese Voice stellt das volle Register sämtlicher Orgelpfeifen dar. Dieser Klang hat mit der Toccata und Fuge in d-moll von J. S. Bach Berühmtheit erlangt.	—	✓	—
<i>Or 3</i>	<i>Or 2</i>	Jazz Organ	Der in verschiedenen Stilrichtungen des Jazz und Rock häufig verwendete Sound einer elektronischen Orgel. Durch Betätigen des linken Pedals wird die Geschwindigkeit des Rotary-Speaker-Effekts zwischen langsam und schnell umgeschaltet.	—	—	—
Synth Pad						
<i>Pd 1</i>	<i>Pd 1</i>	Strings	Der Klang eines großen Streicherensembles mit einer langsamen Einschwingzeit.	✓	✓	—
<i>Pd 2</i>	—	Choir	Eine große, voluminöse Chor-Voice. Perfekt geeignet zum Erzeugen reichhaltiger Harmonien in langsamen Stücken.	✓	✓	—
<i>Pd 3</i>	<i>Pd 2</i>	Synth Pad	Ein warmer, weicher und voluminöser Synth-Sound.	✓	—	—
Layer						
<i>LY 1</i>	—	Piano + Strings	Eine Kombination aus Piano- und Streichorchester-Voices verleihen Ihnen einen vollen, komplexen Klang, so als ob Sie mit Orchesterbegleitung auf dem Klavier/Flügel spielen.	✓	✓	✓
<i>LY 2</i>	—	Piano + Pad	Kombination von Klavier/Flügel und Synth-Pad-Voices.	✓	✓	✓
<i>LY 3</i>	—	Piano + DX E.Piano	Kombination der Klavier-/Flügel-Voices und der DX E.Piano-Voices.	✓	✓	✓

Song-Liste

Voice-Demo-Songs

Song-Nr.		Voice-Name	Song-Name	Komponist
TA3/SH3	SC3			
d01	d01	CFX Grand (Binaural CFX Grand)	24 Präludien C-Dur	A. Skriabin
d02	d02	Bösendorfer (Binaural Bösendorfer)	Widmung, S. 566, R. 253	F. Liszt
d03	—	Pop Grand	Original	—
d04	—	Ballad Grand	Original	—
d05	d03	Upright Piano	Italienisches Konzert, BWV 971-1, 1. Satz	J. S. Bach
d06	—	Scarlatti Piano	Sonata G-Dur KV 14 L.387	D. Scarlatti
d07	—	Mozart Piano	Sonata Nr. 15 C-Dur KV 545, 1. Satz	W. A. Mozart
d08	—	Beethoven Piano	Für Elise in a-moll	L. v. Beethoven
d09	—	Chopin Piano	Nocturne op. 27-2 in Des-Dur	F. F. Chopin
d.10	d04	Stage E.Piano	Original	—
d.11	d05	DX E.Piano	Original	—
d.12	d06	Vintage EP	Original	—
d.13	d07	Harpsichord 8'	Konzert Nr. 7 g-moll für Cembalo, zwei Violinen, Viola und Basso continuo, BWV 1058, 1. Satz	J. S. Bach
d.14	—	Harpsi. 8'+4'	Gigue, Französische Suite Nr. 5, BWV 816	J. S. Bach
d.15	—	Vibraphon	Original	—
d.16	d08	Celesta	Tanz der Zuckerfee	P. I. Tschaikowsky
d.17	d09	Organ Principal	Herr Christ, der ein'ge Gottes-Sohn, BWV 601	J. S. Bach
d.18	—	Organ Tutti	Original	—
d.19	d.10	Jazz Organ	Original	—
d20	d.11	Strings	Original	—
d21	—	Choir	Original	—
d22	d.12	Synth Pad	Original	—
d23	—	Piano + Strings	Original	—

Song-Nr.		Voice-Name	Song-Name	Komponist
TA3/SH3	SC3			
d.24	—	Piano + Pad	Original	—
d.25	—	Piano + DX E.Piano	Original	—

Die Demo-Songs, ausgenommen der Originalwerke, sind neu arrangierte Auszüge aus Originalkompositionen. Die anderen Demo-Songs mit der Bezeichnung „Original“ sind eigene Stücke von Yamaha (© Yamaha Corporation).

Preset-Songs

Song-Nr.	Song-Name	Komponist
Arrangements		
P.01	Kanon D-Dur	J. Pachelbel
P.02	Air auf der G-Saite	J. S. Bach
P.03	Jesus bleibt meine Freude	J. S. Bach
P.04	Twinkle, Twinkle, Little Star	Traditional
P.05	Klaversonate op. 31-2, „Der Sturm“, 3. Satz	L. v. Beethoven
P.06	Ode an die Freude	L. v. Beethoven
P.07	Wiegenlied, op. 98-2	F. P. Schubert
P.08	Grande Valse Brillante	F. F. Chopin
P.09	Polonaise op. 53, „Héroïque“	F. F. Chopin
P.10	La Campanella	F. Liszt
P.11	Salut d'amour, op. 12	E. Elgar
P.12	Aus der neuen Welt	A. Dvořák
P.13	Sicilienne	G. U. Fauré
P.14	Clair de lune	C. A. Debussy
P.15	Jupiter (Die Planeten)	G. Holst

Song-Nr.	Song-Name	Komponist
Duette		
P.16	Menuett (Eine kleine Nachtmusik, K 525)	W. A. Mozart
P.17	Menuett G-Dur	L. v. Beethoven
P.18	Marsch „Alla Turca“	L. v. Beethoven
P.19	Klavierkonzert Nr. 1 op. 11, 2. Satz	F. F. Chopin
P.20	Die Nussknacker-Suite	P. I. Tschaikowsky
Originalkompositionen		
P.21	Präludium (Wohltemperiertes Klavier I Nr. 1)	J. S. Bach
P.22	Menuett G-Dur BWV Anh. 114	J. S. Bach
P.23	Klaversonate Nr. 15, K. 545, 1. Satz	W. A. Mozart
P.24	Türkischer Marsch	W. A. Mozart
P.25	Klaversonate op. 13 „Pathétique“, 2. Satz	L. v. Beethoven
P.26	Für Elise	L. v. Beethoven
P.27	Klaversonate op. 27-2 „Mondschein“, 1. Satz	L. v. Beethoven
P.28	Impromptu op. 90-2	F. P. Schubert

Song-Nr.	Song-Name	Komponist
P.29	Frühlingslied op. 62-6	J. L. F. Mendelssohn
P.30	Fantaisie-Impromptu	F. F. Chopin
P.31	Etüde op. 10-3, „Les Adieux“	F. F. Chopin
P.32	Etude op. 10-12, „Revolutionsetüde“	F. F. Chopin
P.33	Walzer op. 64-1, „Petit chien“	F. F. Chopin
P.34	Nocturne op. 9-2	F. F. Chopin
P.35	Nocturne KK4a-16/BI 49 [Posth.]	F. F. Chopin
P.36	Träumerei	R. Schumann
P.37	Barcarolle	P. I. Tschaikowsky
P.38	Das Gebet einer Jungfrau	T. Badarzewska
P.39	Liebesträume Nr. 3	F. Liszt

Song-Nr.	Song-Name	Komponist
P.40	Blumenlied	G. Lange
P.41	Humoresque	A. Dvořák
P.42	Arietta	E. H. Grieg
P.43	Tango (España)	I. Albéniz
P.44	The Entertainer	S. Joplin
P.45	Maple Leaf Rag	S. Joplin
P.46	La Fille aux Cheveux de Lin	C. A. Debussy
P.47	Arabesque Nr. 1	C. A. Debussy
P.48	Cakewalk	C. A. Debussy
P.49	Je te veux	E. Satie
P.50	Gymnopédies Nr. 1	E. Satie

Technische Daten

(*) Die mit Sternchen versehenen Einträge sind für Modelle mit Sostenutopedal vorgesehen.

			TA3	SH3	SC3
Produktbezeichnung			TransAcoustic™ Piano	SILENT Piano™	
Stummschalungssystem	Mechanik		Hammerschaftstopper (Flügel: Motorisch oder per Stummschaltungshebel betätigt, Klaviere: Per Stummschaltungshebel*/-pedal betätigt)		
	Mechanik (nur bei Flügelmodellen)		Repetitionsmechanik		
Resonanzboden-Treiber-system	Mechanik		TransAcoustic™-Technologie	—	
	Schallwandler		Nur für TA3	—	
Bedienungsschnittstelle	Tastatur	Anschlagempfindlichkeit (Touch Response)	Sanft, Sanft/Mittel, Mittel, Mittel/Hart, Hart, Fixiert		
	Pedal		Dämpferpedal, Sostenuto*/-Stummschaltungspedal, Leisepedal		
	Display	Art	7-Segment-LED		
	Bedienfeld	Sprache	Englisch		
Sensor-system	Tasten-sensoren	System	Anschlagsensorsystem		
		Tastensensoren	Berührungsfreie kontinuierliche elektromagnetische Induktion		
		Hammer-Sensoren (nur beim Flügel)	Berührungsfreie 2-Punkt-Glasfaser	—	
	Pedal-sensoren	Haltepedal	Kontinuierlicher Sensor		
		Sostenuto-Pedal*	Ein/Aus-Sensor	—	
		Leisepedal	Ein/Aus-Sensor		
Voices	Klang-erzeugung	Piano-Sound	Yamaha CFX, Bösendorfer Imperial		
		Binaurales Sampling	Ja (nur „CFX Grand“ und „Bösendorfer“)		
	Leise-Effekt	VRM-Technik (Virtual Resonance Modeling)	Ja		
		Flügel-Anschlagsimulation	Ja		
		Loslass-Samples	Ja		
		Weiches Ausklingen	Ja		
	Polyphonie (max.)		256		
	Presets	Anzahl der Voices	25 (Klavier 5 + Fortepiano 4 + Andere 16)	12 (Klavier 3 + Andere 9)	
	Voices für die Song-Wiedergabe		480 XG-Voices + 12 Drum/SFX Kits		—
Effekte	Typen	Hall	6 Typen		
		Brillanz	5 Typen		
		Intelligente Akustiksteuerung (IAC)	Ja		
		Raumklangoptimierung	Ja (Piano-Voices außer „CFX Grand“ und „Bösendorfer“)		
Songs (MIDI)	Presets	Anzahl der Preset-Songs	25 Voice-Demo-Songs, 50 Classics	12 Voice-Demo-Songs, 50 Classics	
	Aufnahme	Anzahl der Songs	10		
		Datenkapazität	etwa 500 KB/Song		

			TA3	SH3	SC3
Songs (MIDI)	Format	Wiedergabe	SMF (Format 0, Format 1)		
		Aufnahme	SMF (Format 0)		
Songs (Audio)	Maximale Aufnahmedauer		80 Minuten pro Song		
	Format	Wiedergabe	WAV (44,1 kHz, 16-Bit, Stereo)		
		Aufnahme	WAV (44,1 kHz, 16-Bit, Stereo)		
Funktionen	Rhythmen	Anzahl der Rhythmen	20		
	Allgemeine Bedienelemente	Metronom	Ja		
		Tempobereich	5–500		
		Transposition	–12–0–+12		
		Stimmung	414,8–440,0–466,8 Hz (etwa 0,2 Hz pro Schritt)		
	USB-Audio-Interface	44,1 kHz, 24-Bit, Stereo			
Bluetooth (Diese Funktionalität ist je nach dem Gebiet, in welchem Sie das Produkt erworben haben, eventuell nicht vorhanden.)	Audio	Unterstütztes Profil	A2DP		
		Kompatibler Codec	SBC		
	MIDI		Entspricht der MIDI-Spezifikation „Bluetooth Low Energy“		
	Bluetooth-Version		4.2		
	Wireless-Ausgangsleistung		Bluetooth-Klasse 2		
	Maximale Kommunikationsdistanz		Etwa 10 m		
	Funkfrequenz (Betriebsfrequenz)		2402–2480 MHz		
	Maximale Ausgangsleistung (EIRP)		4 dBm		
Modulationsart		FHSS			
Speicher und Anschlussmöglichkeiten	Speicher	Interner Speicher	Etwa 1,3 MB		
		Externe Laufwerke	USB-Flash-Laufwerk		
	Anschlussmöglichkeit	DC IN	24 V	16 V	
		Kopfhörer	Stereo-Miniklinkenbuchse (x 2)		
		MIDI	[IN], [OUT]		—
		AUX IN	Stereo-Miniklinkenbuchse		
		AUX OUT	[L/L+R], [R] (Standardklinkenbuchsen)		—
		USB TO DEVICE	Ja		
		USB TO HOST	Ja		
Stromversorgung	Netzadapter		PA-500	PA-300C	
		Ausgang	DC 24 V, 2,5 A	DC 16 V, 2,4 A	
		Polarität	+⊖—	+⊖—	
	Leistungsaufnahme	26 W (bei Verwendung des Netzadapters PA-500)	8 W (bei Verwendung des Netzadapters PA-300C)		
	Automatische Abschaltung	Ja			
Mitgeliefertes Zubehör			Benutzerhandbuch, Notenheft „50 Classical Music Masterpieces“ (nur TA3/SH3), Kopfhörer, Kopfhöreraufhängung, Befestigungsschrauben für Kopfhöreraufhängung, Netzadapter*, Netzkabel* * Wird u. U. in Ihrem Gebiet nicht mitgeliefert. Wenden Sie sich bitte an Ihren Yamaha-Händler.		
Separat erhältlich Zubehör (Ist unter Umständen in Ihrer Region nicht lieferbar.)			USB-Wireless-LAN-Adapter (UD-WL01), Netzadapter (TA3: PA-500, SH3/SC3: PA-300C)		

Der Inhalt dieses Handbuchs gilt für die neuesten Technischen Daten zum Zeitpunkt der Veröffentlichung. Um die neueste Version der Anleitung zu erhalten, rufen Sie die Website von Yamaha auf und laden Sie die Datei mit der Anleitung herunter. Da die technischen Daten, das Gerät selbst oder gesondert erhältliches Zubehör nicht in jedem Land gleich sind, setzen Sie sich im Zweifel bitte mit Ihrem Yamaha-Händler in Verbindung.

Stichwortverzeichnis

A

Acoustic-Modus	17
Anschlagempfindlichkeit	47
App	61
Audio EQ	49
Audioaufnahme	29
Audio-Rückführung	52, 64
Audio-Song	24
Aufnahme	29
Automatische Abschaltung	16, 52
[AUX IN]-Buchse	58
AUX-OUT-Buchsen	57

B

Bass	51
BEAT (Schlag)	39
Binaurales Sampling	19, 49
Bluetooth	8, 51, 61
Bluetooth Audio	59
Brillanz	49

C

Computer	63
Computer-related Operations (Funktionen und Bedienvorgänge bei Anschluss eines Computers)	11

D

Dämpfergeräusch	46, 53
Dämpferresonanz	46
Demo-Song	24, 72
Doppelskalenresonanz	46
Duplexskala	53

E

Externer Song	24
---------------------	----

F

Fehlerbehebung	67
Flügel-Anschlagsimulation	46, 53
Formatieren (USB-Flash-Laufwerk)	56
Funktion	44
Funktionsliste	45

G

Gesamtstimmung	47
Glossar	53

H

Halbpedal-Punkt	47
Hall	45

I

IAC	49
Infrastruktur-Modus	62
Initialisierung	54
Intro	50

K

Kopfhörer	18
Kopfhöreraufhängung	19
Kopieren (User-Song)	34
Korpusresonanz	46

L

Lautstärke (Audio-Song)	50
Lautstärke (gesamt)	18, 20
Lautstärke (Metronom)	40
Lautstärke (Metronom/Rhythmus)	40, 43, 50
Lautstärkeverhältnis	50
Layer-Modus	21
Lokalsteuerung	51
Löschen (User-Song)	35

M

Meldung	65
Metronom	38, 50
MIDI Reference (MIDI-Referenz)	11
MIDI-Anschlüsse	64
MIDI-Aufnahme	29
MIDI-Sendekanal	51
MIDI-Song	24

N

Noise Gate für AUX-Eingang	52
----------------------------------	----

P

Pairing	52, 59
Pan (Panorama)	46
Part	28, 31
Preset-Song	24, 73

Q

Quiet-Modus	18
-------------------	----

R

Raumklangoptimierung	19, 49
Rhythmus	41, 50
Rhythmus-Liste	42

S

Saitenresonanz	46
Schlussteil	50

Sicherungsdaten	51, 54
Smart Pianist	61
Smart Pianist User Guide (Smart Pianist Bedienungsanleitung)	11
Smart-Gerät	61
Song	24
Song-Liste	72
Sprache	37
Steuerungseinheit	12
Stimmung	47
Stromversorgung	14
Synchronstart	51

T

Taktmaß	39
Technische Daten	75
Temperament	48
Tempo	27, 39
TransAcoustic-Einstellung	49
TransAcoustic-Modus	20
Transponierung (Song)	50
Transponierung (Tastatur)	47

U

[USB TO DEVICE]-Buchse	55
USB-Audio-Interface	63
USB-Flash-Laufwerk	55
USB-Gerät	55
User-Song	24, 34
UTILITY	38

V

Version	52
Voice-Demo-Song	24, 72
Voice-Liste	23, 69
Voices	22
VRM	46, 53

W

Wiedergabe (Rhythmus)	41
Wiedergabe (Song)	24, 27
Wireless LAN	62
WLAN	62
WPS	62

Z

Zeichencode	37
Zubehör	11
Zugangspunkt-Modus	62

Modified BSD license

COPYRIGHT © 2016 STMicroelectronics

Redistribution and use in source and binary forms, with or without modification, are permitted provided that the following conditions are met:

1. Redistributions of source code must retain the above copyright notice, this list of conditions and the following disclaimer.
2. Redistributions in binary form must reproduce the above copyright notice, this list of conditions and the following disclaimer in the documentation and/or other materials provided with the distribution.
3. Neither the name of STMicroelectronics nor the names of its contributors may be used to endorse or promote products derived from this software without specific prior written permission.

THIS SOFTWARE IS PROVIDED BY THE COPYRIGHT HOLDERS AND CONTRIBUTORS "AS IS" AND ANY EXPRESS OR IMPLIED WARRANTIES, INCLUDING, BUT NOT LIMITED TO, THE IMPLIED WARRANTIES OF MERCHANTABILITY AND FITNESS FOR A PARTICULAR PURPOSE ARE DISCLAIMED. IN NO EVENT SHALL THE COPYRIGHT HOLDER OR CONTRIBUTORS BE LIABLE FOR ANY DIRECT, INDIRECT, INCIDENTAL, SPECIAL, EXEMPLARY, OR CONSEQUENTIAL DAMAGES (INCLUDING, BUT NOT LIMITED TO, PROCUREMENT OF SUBSTITUTE GOODS OR SERVICES; LOSS OF USE, DATA, OR PROFITS; OR BUSINESS INTERRUPTION) HOWEVER CAUSED AND ON ANY THEORY OF LIABILITY, WHETHER IN CONTRACT, STRICT LIABILITY, OR TORT (INCLUDING NEGLIGENCE OR OTHERWISE) ARISING IN ANY WAY OUT OF THE USE OF THIS SOFTWARE, EVEN IF ADVISED OF THE POSSIBILITY OF SUCH DAMAGE.

Apache License 2.0

Copyright (c) 2009-2018 Arm Limited. All rights reserved.

SPDX-License-Identifier: Apache-2.0

Licensed under the Apache License, Version 2.0 (the License); you may not use this file except in compliance with the License.

You may obtain a copy of the License at
www.apache.org/licenses/LICENSE-2.0

Unless required by applicable law or agreed to in writing, software distributed under the License is distributed on an AS IS BASIS, WITHOUT WARRANTIES OR CONDITIONS OF ANY KIND, either express or implied.
See the License for the specific language governing permissions and limitations under the License.

For U.S.A.

This transmitter must not be co-located or operated in conjunction with any other antenna or transmitter.

(554-M01 FCC transmitter 01)

This equipment complies with FCC radiation exposure limits set forth for an uncontrolled environment and meets the FCC radio frequency (RF) Exposure Guidelines. This equipment has very low levels of RF energy that is deemed to comply without testing of specific absorption rate (SAR).

(554-M04 FCC portable 01)

For Canada

This equipment complies with ISED radiation exposure limits set forth for an uncontrolled environment and meets RSS-102 of the ISED radio frequency (RF) Exposure rules as this equipment has very low levels of RF energy.

Cet équipement est conforme aux limites d'exposition aux rayonnements énoncées pour un environnement non contrôlé et respecte les règles d'exposition aux fréquences radioélectriques (RF) CNR-102 de l'ISDE puisque cet appareil a un niveau très bas d'énergie RF.

(0555-M05_ised_portable_01)

This device contains licence-exempt transmitter(s)/receiver(s) that comply with Innovation, Science and Economic Development Canada's licence-exempt RSS(s). Operation is subject to the following two conditions:

1. This device may not cause interference.
2. This device must accept any interference, including interference that may cause undesired operation of the device.

L'émetteur/récepteur exempt de licence contenu dans le présent appareil est conforme aux CNR d'Innovation, Sciences et Développement économique Canada applicables aux appareils radio exempts de licence. L'exploitation est autorisée aux deux conditions suivantes :

1. L'appareil ne doit pas produire de brouillage;
2. L'appareil doit accepter tout brouillage radioélectrique subi, même si le brouillage est susceptible d'en compromettre le fonctionnement.

(555-M13 ISED RSS 01)

For Mexico

La operación de este equipo está sujeta a las siguientes dos condiciones: (1) es posible que este equipo o dispositivo no cause interferencia perjudicial y (2) este equipo o dispositivo debe aceptar cualquier interferencia, incluyendo la que pueda causar su operación no deseada.

(556-M02 MX operating condition 01)

For European Union and United Kingdom

EN	SIMPLIFIED EU DECLARATION OF CONFORMITY / SIMPLIFIED UK DECLARATION OF CONFORMITY
	Hereby, Yamaha Music Europe GmbH declares that the radio equipment type [TA3, SH3, SC3] is in compliance with Directive 2014/53/EU and the radio equipment regulations of UK. The full texts of the EU declaration of conformity and the UK declaration of conformity are available at the following internet address: https://europe.yamaha.com/en/support/compliance/doc.html
FR	DECLARATION UE DE CONFORMITE SIMPLIFIEE
	Le soussigné, Yamaha Music Europe GmbH, déclare que l'équipement radioélectrique du type [TA3, SH3, SC3] est conforme à la directive 2014/53/UE. Le texte complet de la déclaration UE de conformité est disponible à l'adresse internet suivante : https://europe.yamaha.com/en/support/compliance/doc.html
DE	VEREINFACHTE EU-KONFORMITÄTSERKLÄRUNG
	Hiermit erklärt Yamaha Music Europe GmbH, dass der Funkanlagentyp [TA3, SH3, SC3] der Richtlinie 2014/53/EU entspricht. Der vollständige Text der EU-Konformitätserklärung ist unter der folgenden Internetadresse verfügbar: https://europe.yamaha.com/en/support/compliance/doc.html
SV	FÖRENKLAD EU-FÖRSÄKRAN OM ÖVERENSSTÄMMELSE
	Härmed försäkrar Yamaha Music Europe GmbH att denna typ av radioutrustning [TA3, SH3, SC3] överensstämmer med direktiv 2014/53/EU. Den fullständiga texten till EU-försäkran om överensstämmelse finns på följande webbadress: https://europe.yamaha.com/en/support/compliance/doc.html
IT	DICHIARAZIONE DI CONFORMITÀ UE SEMPLIFICATA
	Il fabbricante, Yamaha Music Europe GmbH, dichiara che il tipo di apparecchiatura radio [TA3, SH3, SC3] è conforme alla direttiva 2014/53/UE. Il testo completo della dichiarazione di conformità UE è disponibile al seguente indirizzo Internet: https://europe.yamaha.com/en/support/compliance/doc.html
ES	DECLARACIÓN UE DE CONFORMIDAD SIMPLIFICADA
	Por la presente, Yamaha Music Europe GmbH declara que el tipo de equipo radioeléctrico [TA3, SH3, SC3] es conforme con la Directiva 2014/53/UE. El texto completo de la declaración UE de conformidad está disponible en la dirección Internet siguiente: https://europe.yamaha.com/en/support/compliance/doc.html
PT	DECLARAÇÃO UE DE CONFORMIDADE SIMPLIFICADA
	O(a) abaixo assinado(a) Yamaha Music Europe GmbH declara que o presente tipo de equipamento de rádio [TA3, SH3, SC3] está em conformidade com a Diretiva 2014/53/UE. O texto integral da declaração de conformidade está disponível no seguinte endereço de Internet: https://europe.yamaha.com/en/support/compliance/doc.html
NL	VEREENVOUDIGDE EU-CONFORMITEITSVERKLARING
	Hierbij verklaar ik, Yamaha Music Europe GmbH, dat het type radioapparatuur [TA3, SH3, SC3] conform is met Richtlijn 2014/53/EU. De volledige tekst van de EU-conformiteitsverklaring kan worden geraadpleegd op het volgende internetadres: https://europe.yamaha.com/en/support/compliance/doc.html
BG	ОПРОСТЕНА ЕС ДЕКЛАРАЦИЯ ЗА СЪОТВЕТСТВИЕ
	С настоящото Yamaha Music Europe GmbH декларира, че този тип радиосъоръжение [TA3, SH3, SC3] е в съответствие с Директива 2014/53/ЕС. Цялостният текст на ЕС декларацията за съответствие може да се намери на следния интернет адрес: https://europe.yamaha.com/en/support/compliance/doc.html
CS	ZJEDNODUŠENÉ EU PROHLÁŠENÍ O SHODĚ
	Tímto Yamaha Music Europe GmbH prohlašuje, že typ rádiového zařízení [TA3, SH3, SC3] je v souladu se směrnicí 2014/53/EU. Úplné znění EU prohlášení o shodě je k dispozici na této internetové adrese: https://europe.yamaha.com/en/support/compliance/doc.html
DA	FORENKLET EU-OVERENSSTEMMELSESERKLÆRING
	Hermed erklærer Yamaha Music Europe GmbH, at radioudstyrstypen [TA3, SH3, SC3] er i overensstemmelse med direktiv 2014/53/EU. EU-overensstemmelseserklæringens fulde tekst kan findes på følgende internetadresse: https://europe.yamaha.com/en/support/compliance/doc.html
ET	LIHTSUSTATUD ELI VASTAVUSDEKLARATSIOON
	Käesolevaga deklareerib Yamaha Music Europe GmbH, et käesolev raadioseadme tüüp [TA3, SH3, SC3] vastab direktiivi 2014/53/EL nõuetele. ELi vastavusdeklaratsiooni täielik tekst on kättesaadav järgmisel internetiaadressil: https://europe.yamaha.com/en/support/compliance/doc.html

EL	ΑΠΛΟΥΣΤΕΥΜΕΝΗ ΔΗΛΩΣΗ ΣΥΜΜΟΡΦΩΣΗΣ ΕΕ
	<p>Με την παρούσα ο/η Yamaha Music Europe GmbH, δηλώνει ότι ο ραδιοεξοπλισμός [TA3, SH3, SC3] πληροί την οδηγία 2014/53/ΕΕ. Το πλήρες κείμενο της δήλωσης συμμόρφωσης ΕΕ διατίθεται στην ακόλουθη ιστοσελίδα στο διαδίκτυο: https://europe.yamaha.com/en/support/compliance/doc.html</p>
HR	POJEDNOSTAVLJENA EU IZJAVA O SUKLADNOSTI
	<p>Yamaha Music Europe GmbH ovime izjavljuje da je radijska oprema tipa [TA3, SH3, SC3] u skladu s Direktivom 2014/53/EU. Cjeloviti tekst EU izjave o sukladnosti dostupan je na sljedećoj internetskoj adresi: https://europe.yamaha.com/en/support/compliance/doc.html</p>
LV	VIENKĀRŠOTA ES ATBILSTĪBAS DEKLARĀCIJA
	<p>Ar šo Yamaha Music Europe GmbH deklarē, ka radioiekārta [TA3, SH3, SC3] atbilst Direktīvai 2014/53/ES. Pilns ES atbilstības deklarācijas teksts ir pieejams šādā interneta vietnē: https://europe.yamaha.com/en/support/compliance/doc.html</p>
LT	SUPAPRASTINTA ES ATITIKTIES DEKLARACIJA
	<p>Aš, Yamaha Music Europe GmbH, patvirtinu, kad radijo įrenginių tipas [TA3, SH3, SC3] atitinka Direktyvą 2014/53/ES. Visas ES atitikties deklaracijos tekstas prieinamas šiuo interneto adresu: https://europe.yamaha.com/en/support/compliance/doc.html</p>
HU	EGYSZERŰSÍTETT EU-MEGFELELŐSÉGI NYILATKOZAT
	<p>Yamaha Music Europe GmbH igazolja, hogy a [TA3, SH3, SC3] típusú rádióberendezés megfelel a 2014/53/EU irányelvnek. Az EU-megfelelőségi nyilatkozat teljes szövege elérhető a következő internetes címen: https://europe.yamaha.com/en/support/compliance/doc.html</p>
PL	UPROSZCZONA DEKLARACJA ZGODNOŚCI UE
	<p>Yamaha Music Europe GmbH niniejszym oświadcza, że typ urządzenia radiowego [TA3, SH3, SC3] jest zgodny z dyrektywą 2014/53/UE. Pełny tekst deklaracji zgodności UE jest dostępny pod następującym adresem internetowym: https://europe.yamaha.com/en/support/compliance/doc.html</p>
RO	DECLARAȚIA UE DE CONFORMITATE SIMPLIFICATĂ
	<p>Prin prezenta, Yamaha Music Europe GmbH declară că tipul de echipamente radio [TA3, SH3, SC3] este în conformitate cu Directiva 2014/53/UE. Textul integral al declarației UE de conformitate este disponibil la următoarea adresă internet: https://europe.yamaha.com/en/support/compliance/doc.html</p>
SK	ZJEDNODUŠENÉ EÚ VYHLÁSENIE O ZHODE
	<p>Yamaha Music Europe GmbH týmto vyhlasuje, že rádiové zariadenie typu [TA3, SH3, SC3] je v súlade so smernicou 2014/53/EÚ. Úplné EÚ vyhlásenie o zhode je k dispozícii na tejto internetovej adrese: https://europe.yamaha.com/en/support/compliance/doc.html</p>
SL	POENOSTAVLJENA IZJAVA EU O SKLADNOSTI
	<p>Yamaha Music Europe GmbH potrjuje, da je tip radijske opreme [TA3, SH3, SC3] skladen z Direktivo 2014/53/EU. Celotno besedilo izjave EU o skladnosti je na voljo na naslednjem spletnem naslovu: https://europe.yamaha.com/en/support/compliance/doc.html</p>
FI	YKSINKERTAISTETTU EU-VAATIMUSTENMUKAISUUSVAKUUTUS
	<p>Yamaha Music Europe GmbH vakuuttaa, että radiolaitetyypin [TA3, SH3, SC3] on direktiivin 2014/53/EU mukainen. EU-vaatimustenmukaisuusvakuutuksen täysimittainen teksti on saatavilla seuraavassa internetosoitteessa: https://europe.yamaha.com/en/support/compliance/doc.html</p>
TR	BASİTLEŞTİRİLMİŞ AVRUPA BİRLİĞİ UYGUNLUK BİLDİRİMİ
	<p>İşbu belge ile, Yamaha Music Europe GmbH, radyo cihaz tipinin [TA3, SH3, SC3], Direktif 2014/53/ AB'ye uygunluğunu beyan eder. AB uyumu beyanının tam metni aşağıdaki internet adresinden edinilebilir: https://europe.yamaha.com/en/support/compliance/doc.html</p>

(559-M01 RED DoC URL 02)

Information for users on collection and disposal of old equipment:



This symbol on the products, packaging, and/or accompanying documents means that used electrical and electronic products should not be mixed with general household waste.

For proper treatment, recovery and recycling of old products, please take them to applicable collection points, in accordance with your national legislation.

By disposing of these products correctly, you will help to save valuable resources and prevent any potential negative effects on human health and the environment which could otherwise arise from inappropriate waste handling.

For more information about collection and recycling of old products, please contact your local municipality, your waste disposal service or the point of sale where you purchased the items.

For business users in the European Union:

If you wish to discard electrical and electronic equipment, please contact your dealer or supplier for further information.

Information on Disposal in other Countries outside the European Union:

This symbol is only valid in the European Union. If you wish to discard these items, please contact your local authorities or dealer and ask for the correct method of disposal.

(58-M02 WEEE en 01)

Información para usuarios sobre la recogida y eliminación de los equipos antiguos



Este símbolo en los productos, embalajes y documentos anexos significa que los productos eléctricos y electrónicos no deben mezclarse con los desperdicios domésticos normales.

Para el tratamiento, recuperación y reciclaje apropiados de los productos antiguos, llévelos a puntos de reciclaje correspondientes, de acuerdo con la legislación nacional.

Al deshacerse de estos productos de forma correcta, ayudará a ahorrar recursos valiosos y a impedir los posibles efectos desfavorables en la salud humana y en el entorno que de otro modo se producirían si se trataran los desperdicios de modo inapropiado.

Para obtener más información acerca de la recogida y el reciclaje de los productos antiguos, póngase en contacto con las autoridades locales, con el servicio de eliminación de basuras o con el punto de venta donde adquirió los artículos.

Para los usuarios empresariales de la Unión Europea:

Si desea desechar equipos eléctricos y electrónicos, póngase en contacto con su vendedor o proveedor para obtener más información.

Información sobre la eliminación en otros países fuera de la Unión Europea:

Este símbolo solo es válido en la Unión Europea. Si desea desechar estos artículos, póngase en contacto con las autoridades locales o con el vendedor y pregúnteles el método correcto.

(58-M02 WEEE es 01)

Informations concernant la collecte et le traitement des déchets d'équipements électriques et électroniques



Le symbole sur les produits, l'emballage et/ou les documents joints signifie que les produits électriques ou électroniques usagés ne doivent pas être mélangés avec les déchets domestiques habituels.

Pour un traitement, une récupération et un recyclage appropriés des déchets d'équipements électriques et électroniques, veuillez les déposer aux points de collecte prévus à cet effet, conformément à la réglementation nationale.

En vous débarrassant correctement des déchets d'équipements électriques et électroniques, vous contribuerez à la sauvegarde de précieuses ressources et à la prévention de potentiels effets négatifs sur la santé humaine qui pourraient advenir lors d'un traitement inapproprié des déchets.

Pour plus d'informations à propos de la collecte et du recyclage des déchets d'équipements électriques et électroniques, veuillez contacter votre municipalité, votre service de traitement des déchets ou le point de vente où vous avez acheté les produits.

Pour les professionnels dans l'Union européenne :

Si vous souhaitez vous débarrasser des déchets d'équipements électriques et électroniques, veuillez contacter votre vendeur ou fournisseur pour plus d'informations.

Informations sur la mise au rebut dans d'autres pays en dehors de l'Union européenne :

Ce symbole est seulement valable dans l'Union européenne. Si vous souhaitez vous débarrasser de déchets d'équipements électriques et électroniques, veuillez contacter les autorités locales ou votre fournisseur et demander la méthode de traitement appropriée.

(58-M02 WEEE fr 01)

Verbraucherinformation zur Sammlung und Entsorgung alter Elektrogeräte



Befindet sich dieses Symbol auf den Produkten, der Verpackung und/oder beiliegenden Unterlagen, so sollten benutzte elektrische Geräte nicht mit dem normalen Haushaltsabfall entsorgt werden. In Übereinstimmung mit Ihren nationalen Bestimmungen bringen Sie alte Geräte bitte zur fachgerechten Entsorgung, Wiederaufbereitung und Wiederverwendung zu den entsprechenden Sammelstellen.

Durch die fachgerechte Entsorgung der Elektrogeräte helfen Sie, wertvolle Ressourcen zu schützen, und verhindern mögliche negative Auswirkungen auf die menschliche Gesundheit und die Umwelt, die andernfalls durch unsachgerechte Müllentsorgung auftreten könnten.

Für weitere Informationen zum Sammeln und Wiederaufbereiten alter Elektrogeräte kontaktieren Sie bitte Ihre örtliche Stadt- oder Gemeindeverwaltung, Ihren Abfallentsorgungsdienst oder die Verkaufsstelle der Artikel.

Information für geschäftliche Anwender in der Europäischen Union:

Wenn Sie Elektrogeräte ausrangieren möchten, kontaktieren Sie bitte Ihren Händler oder Zulieferer für weitere Informationen.

Entsorgungsinformation für Länder außerhalb der Europäischen Union:

Dieses Symbol gilt nur innerhalb der Europäischen Union. Wenn Sie solche Artikel ausrangieren möchten, kontaktieren Sie bitte Ihre örtlichen Behörden oder Ihren Händler und fragen Sie nach der sachgerechten Entsorgungsmethode.

(58-M02 WEEE de 01)

Informazioni per gli utenti sulla raccolta e lo smaltimento di vecchia attrezzatura



Questi simboli sui prodotti, sull'imballaggio e/o sui documenti che li accompagnano, indicano che i prodotti elettrici ed elettronici non devono essere mischiati con i rifiuti generici.

Per il trattamento, il recupero e il riciclaggio appropriato di vecchi prodotti, si prega di portarli ai punti di raccolta designati, in accordo con la legislazione locale.

Smaltendo correttamente questi prodotti si potranno recuperare risorse preziose, oltre a prevenire potenziali effetti negativi sulla salute e l'ambiente che potrebbero sorgere a causa del trattamento improprio dei rifiuti.

Per ulteriori informazioni sulla raccolta e il riciclaggio di vecchi prodotti, si prega di contattare l'amministrazione comunale locale, il servizio di smaltimento dei rifiuti o il punto vendita dove sono stati acquistati gli articoli.

Per utenti imprenditori dell'Unione europea:

Se si desidera scartare attrezzatura elettrica ed elettronica, si prega di contattare il proprio rivenditore o il proprio fornitore per ulteriori informazioni.

Informazioni sullo smaltimento negli altri Paesi al di fuori dell'Unione europea:

Questi simboli sono validi solamente nell'Unione Europea; se si desidera scartare questi articoli, si prega di contattare le autorità locali o il rivenditore e richiedere informazioni sulla corretta modalità di smaltimento.

(58-M02 WEEE it 01)

YAMAHA CORPORATION

10-1, Naka-ku, Hamamatsu, 430-8650 JAPAN

© 2022 Yamaha Corporation

Published 09/2022

MWTOYI-A0



YN413A0